

# 田辺市統計書

平成21年7月発行



和歌山県田辺市

# 目 次

## 《統計図表編》

土地利用状況	1
人口・世帯数の推移	1
年齢別（5歳階級別）人口	2
産業別就業者数	3
事業所等の推移	3
農家数の推移	4
林業事業体数の推移	4
漁協組合員数の推移	5
工業事業所及び従業者数の推移	5
商業事業所及び従業者数の推移	6
主要死因別死亡者数	6
有効求人倍率等の推移	7
ごみの種類別排出量の推移	7
ごみの資源化量及びリサイクル率の推移	8
学校生徒数の推移	8

## 《統計表編》

### 1 面積及び土地利用

1. 位置	9
2. 面積、広ぼう、海拔	9
3. 土地利用状況	9

### 2 人 口

1. 人口、世帯数、面積等	10
2. 人口の推移	10
3. 世帯数の推移	10
4. 外国人登録者数及び世帯数	10
5. 年齢別人口の推移	11
6. 年齢別割合の推移	11
7. 年齢別（5歳階級別）人口	12
8. 住民基本台帳人口（町別人口、世帯数）	14

### 3 産 業（事業所等）

1 . 産業別就業者数	1 6
2 . 産業別事業所数等	1 6

### 3 産 業（農林業）

1 . 農家数	1 7
2 . 専業、兼業別地区別農家数	1 7
3 . 規模別農家数	1 8
4 . 農作物年間作付延べ面積	1 8
5 . 主要農作物収穫量	1 8
6 . 林業事業体数及び保有山林面積	1 8
7 . 所有形態別林野面積	1 8
8 . 森林面積等	1 9
9 . 樹種別森林面積	1 9
1 0 . 特用林産物生産量等	1 9

### 3 産 業（漁業）

1 . 漁協別組合員数	2 0
2 . 海面漁業経営体数	2 0
3 . 漁業種類別漁獲量	2 0
4 . 魚種別漁獲量	2 1
5 . 登録漁船隻数	2 1

### 3 産 業（工業）

1 . 工業事業所数等（4人以上の事業所）	2 2
2 . 工業産業別事業所数等（4人以上の事業所）	2 2

### 3 産 業（商業）

1 . 商業事業所数等	2 3
2 . 商業業種別事業所数等	2 3

### 4 福祉・医療

1 . 国民健康保険加入者数等	2 4
2 . 介護保険認定者数等	2 4
3 . 国民年金加入者数等	2 4
4 . 生活保護状況	2 4
5 . 医療施設数	2 5
6 . 主要死因別死亡者数	2 5
7 . 保育所	2 5

8 . 学童保育所	2 5
<b>5 勞 働</b>	
1 . 一般職業紹介数等	2 6
2 . 雇用保険得喪状況	2 6
3 . 雇用保険取扱数等	2 6
<b>6 環境・衛生</b>	
1 . ごみの種類別排出量	2 7
2 . ごみの資源化量及びリサイクル率	2 7
3 . し尿及び浄化槽汚泥収集量	2 7
<b>7 公 安</b>	
1 . 出火件数及び救急出動件数等	2 8
2 . 地域別火災状況	2 8
3 . 消防署別救急出動状況	2 8
4 . 交通事故発生件数等	2 9
5 . 犯罪発生件数等	2 9
<b>8 運輸・通信</b>	
1 . 車両登録数	3 0
2 . 1日あたりの鉄道乗降客数	3 0
3 . 文里港入港船舶隻数及び海上出入貨物数	3 0
4 . 郵便物及び電話加入者数等	3 0
<b>9 電気・水道</b>	
1 . 電灯、電力状況	3 1
2 . 上水道給水人口等	3 1
3 . 簡易水道給水人口等	3 1
<b>1 0 教 育</b>	
1 . 学校数及び生徒数	3 2
2 . 小学校	3 2
3 . 中学校	3 3
4 . 高等学校	3 3
5 . 幼稚園	3 3
6 . 専修学校	3 4
7 . 各種学校	3 4

## 1 1 行 財 政

1 . 一般会計決算状況 (歳入) . . . . .	3 5
2 . 一般会計決算状況 (歳出) . . . . .	3 5
3 . 特別会計決算状況 . . . . .	3 6
4 . 水道事業会計決算状況 . . . . .	3 6
5 . 各種財政指標 . . . . .	3 6

## 1 2 そ の 他

1 . 市の変遷 . . . . .	3 7
--------------------	-----

# 凡 例

- 1 . 本書は、原則として田辺市全般にわたる基本的な統計資料を収録したものです。
- 2 . 田辺市は、平成17年5月1日に田辺市、龍神村、中辺路町、大塔村、本宮町が合併して田辺市となりましたが、本書の統計図表及び統計表の数字は、特別な表示・注釈のない限り合併後の「田辺市」を区域としたものです。
- 3 . 資料の出所は、各表右下部に記載しています。
- 4 . 各表で特にことわりのない限り、「年」とあるのは、1月1日～12月31日まで、「年度」とあるのは、4月1日～3月31日までの期間を示しています。
- 5 . 数値の単位未満は、四捨五入等により合計の数値と内訳の数値の合計があわない場合があります。
- 6 . 各表中の符号は次のとおりです。
  - 「0」 . . . . . 単位未満
  - 「-」 . . . . . 該当数字のないもの
  - 「...」 . . . . . 不詳又は未調査
  - 「X」 . . . . . 数値の公表を差し控えたもの
  - 「 」 . . . . . 減少またはマイナス
- 7 . 本書に掲載している内容に対するお問い合わせについては、田辺市企画部企画広報課 (電話：0739-26-9963) までお願いします。

# 統計図表編

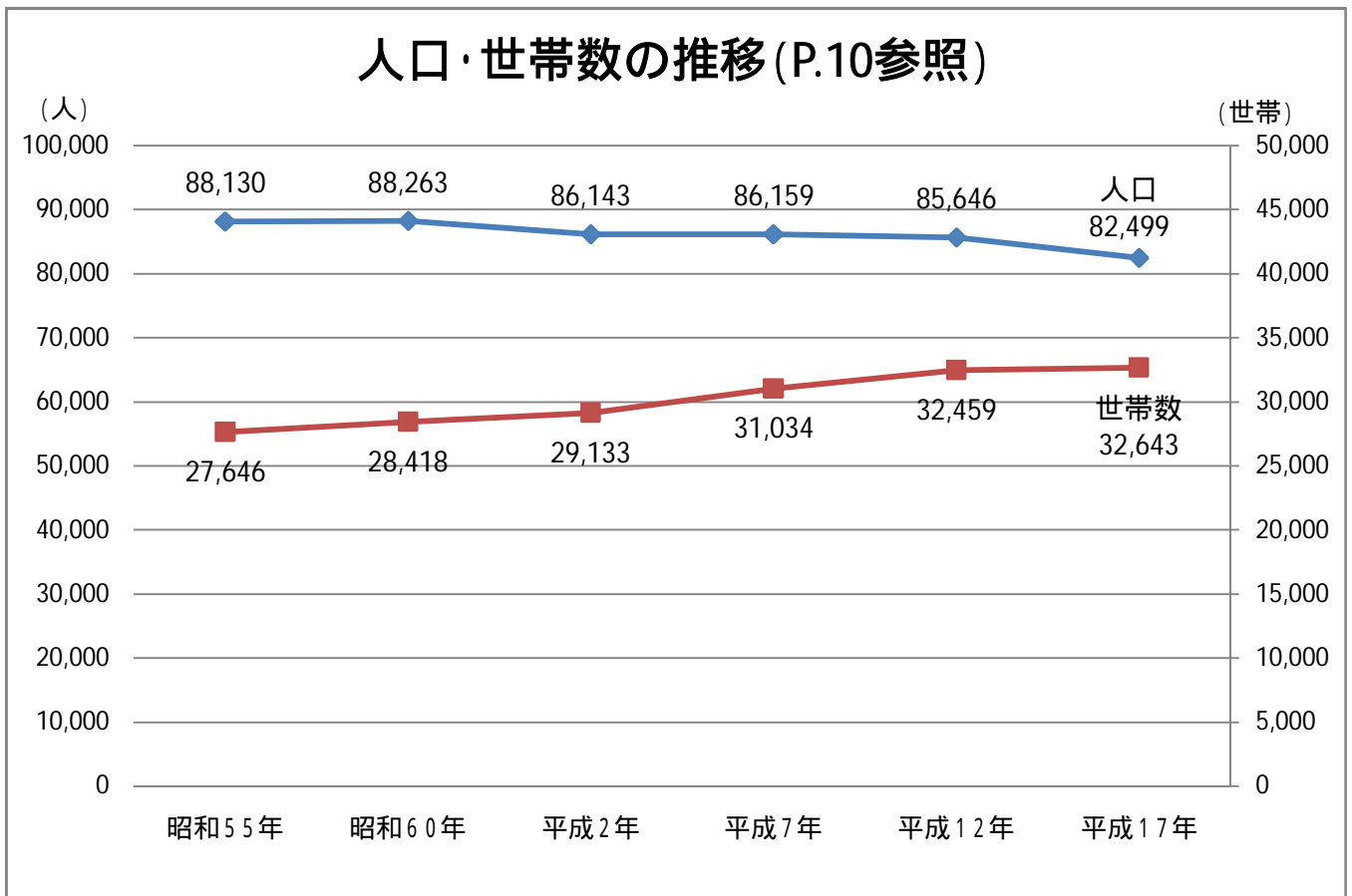
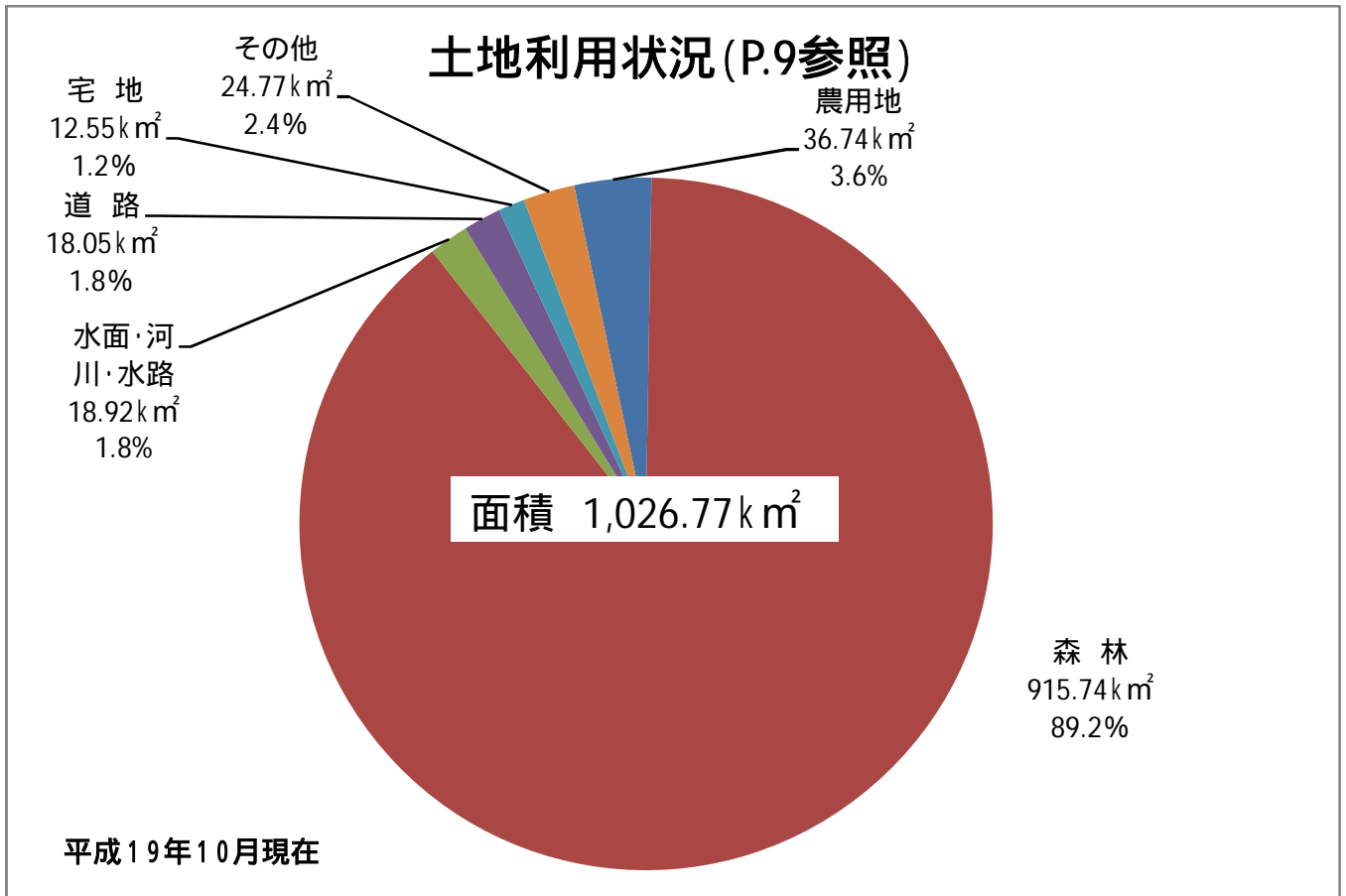

## 年齢別(5歳階級別)人口(P.12参照)

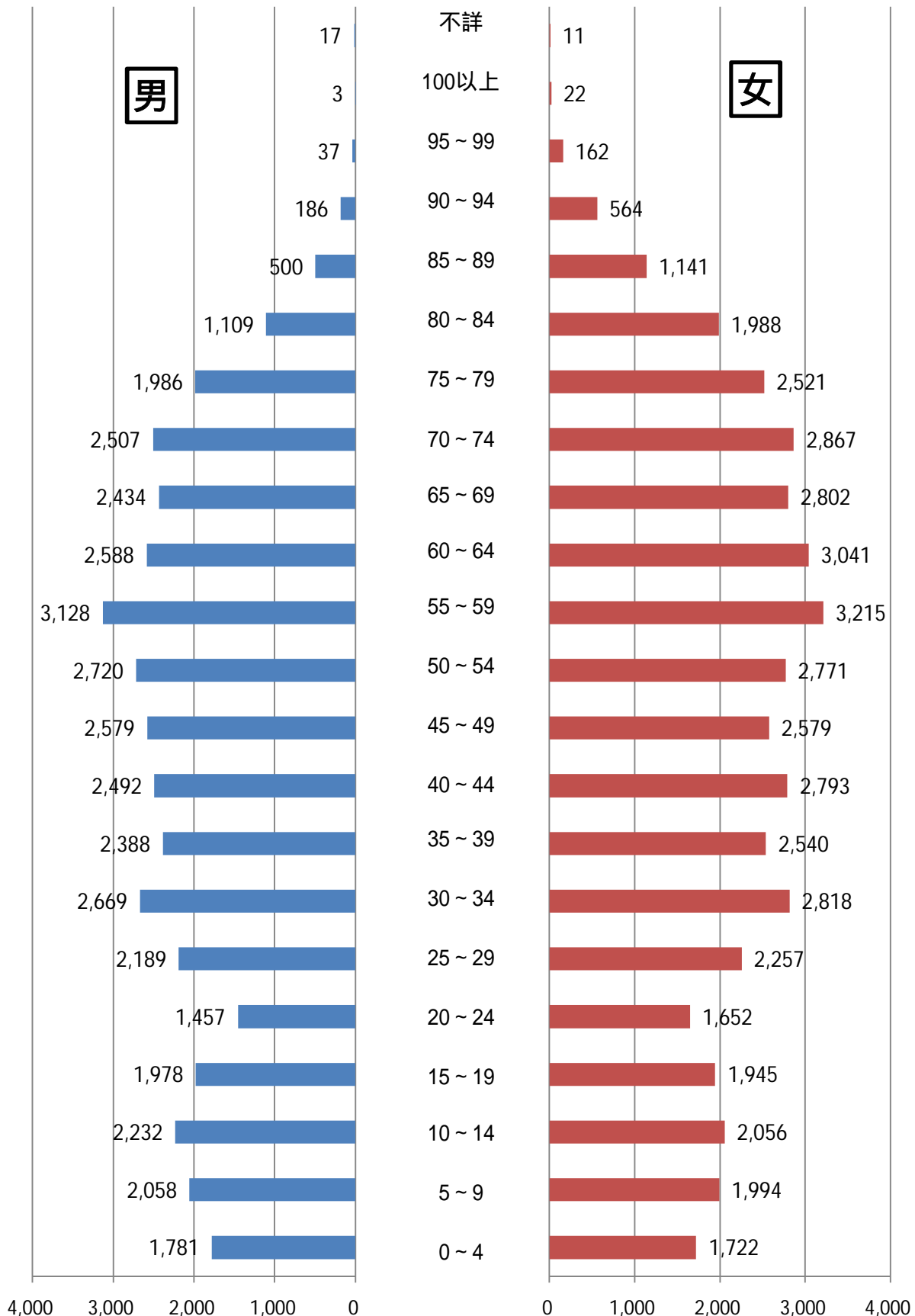

平成17年10月1日現在

### 産業別就業者数 (P.16参照)

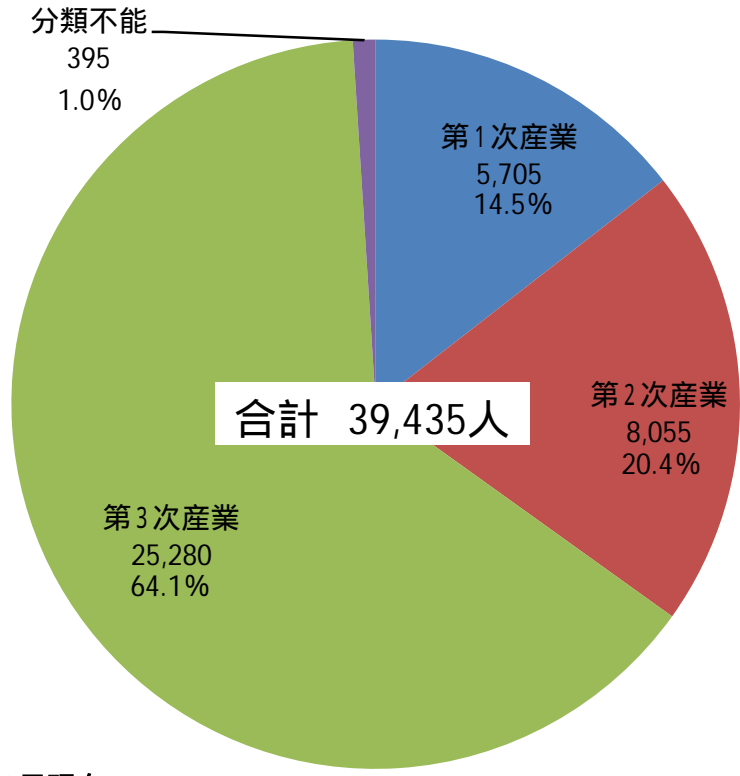

平成17年10月1日現在

### 事業所数等の推移 (P.16参照)

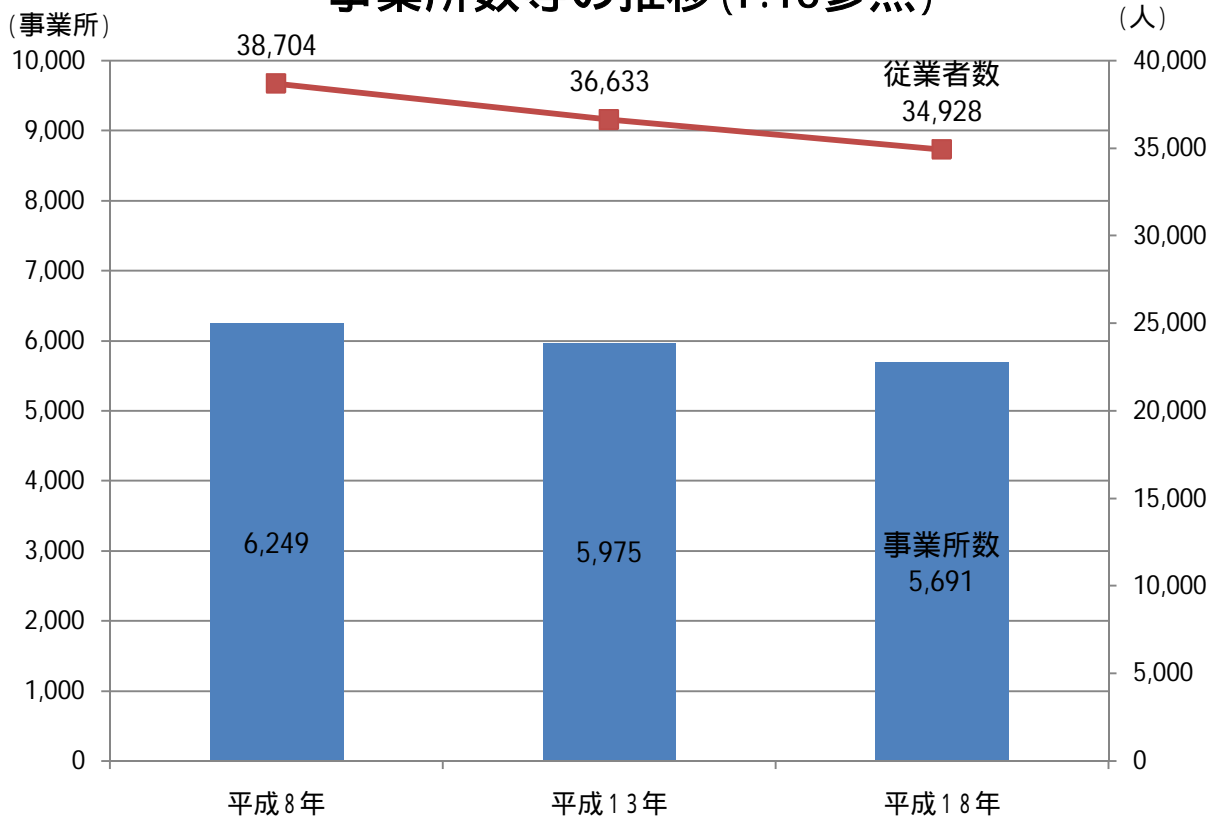

## 農家数の推移 (P.17参照)

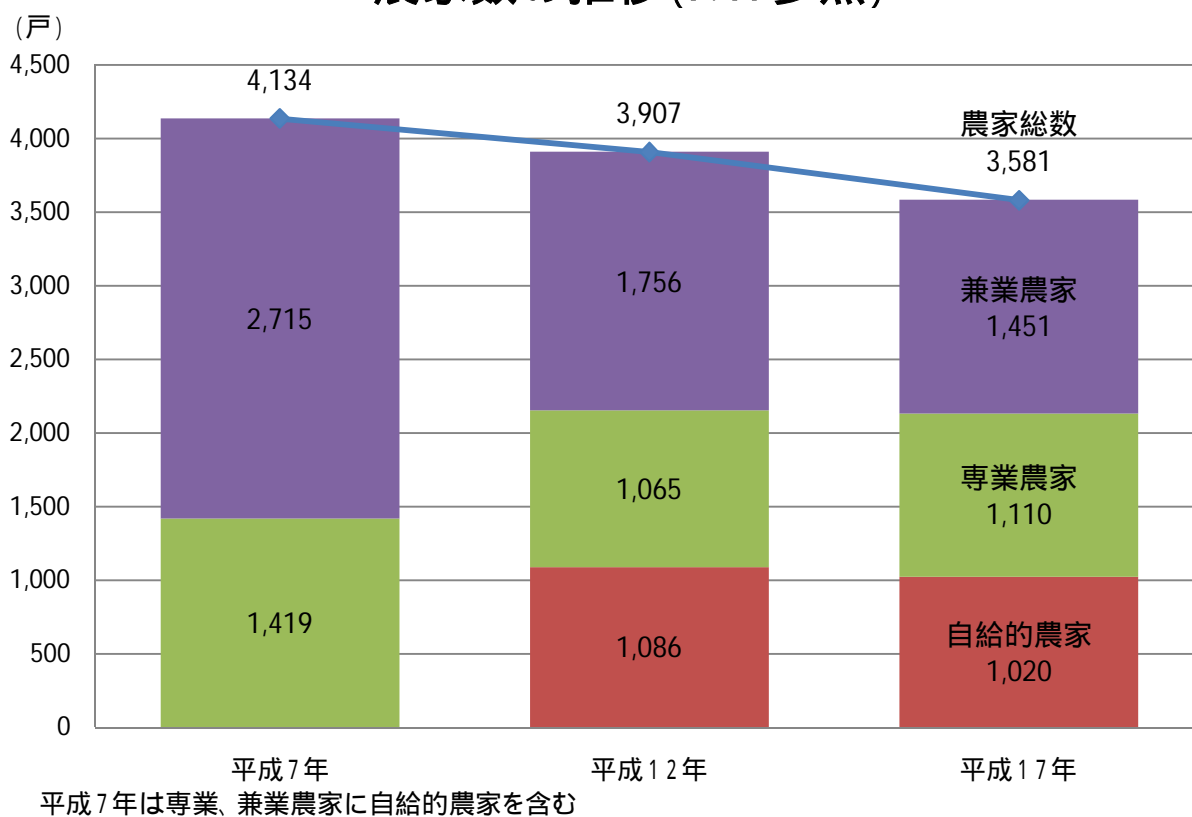

## 林業事業体数の推移 (P.18参照)

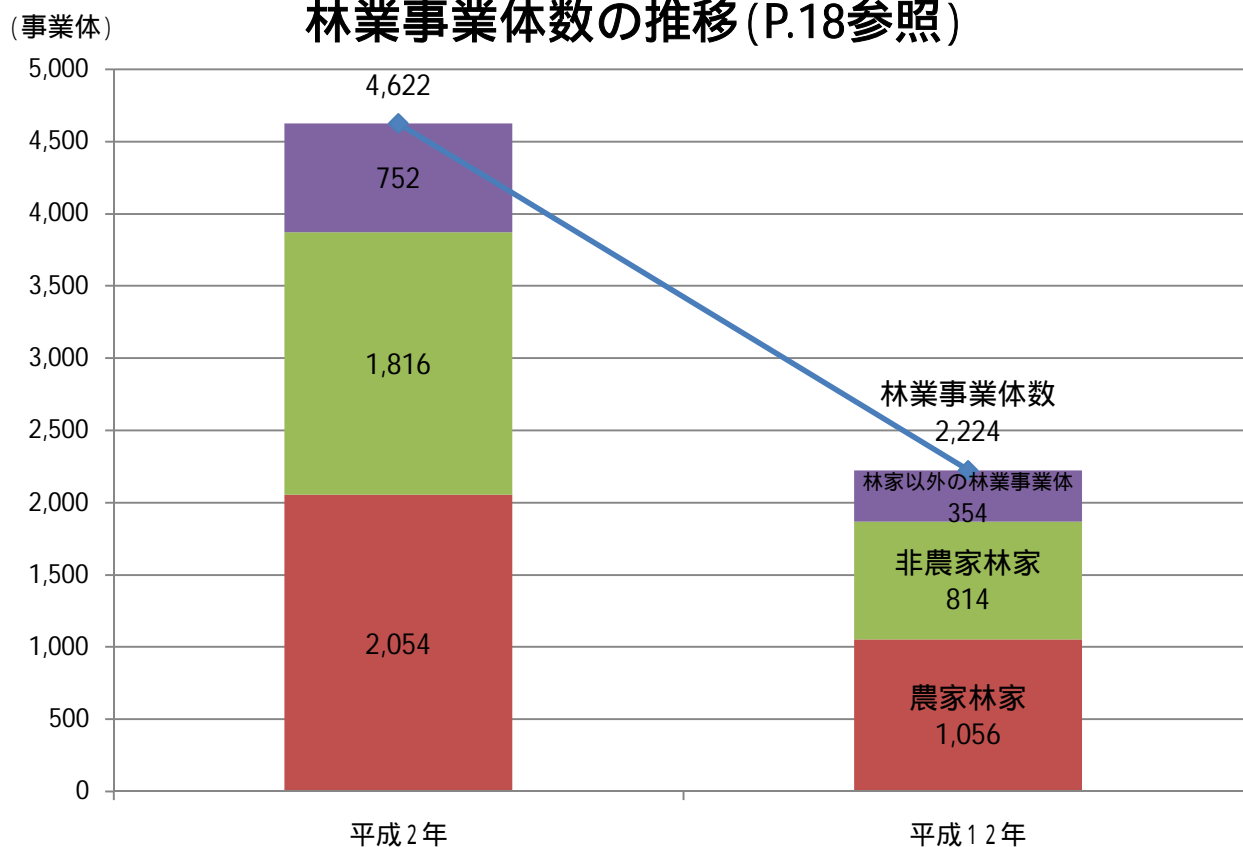

### 漁協組合員数の推移 (P.20参照)

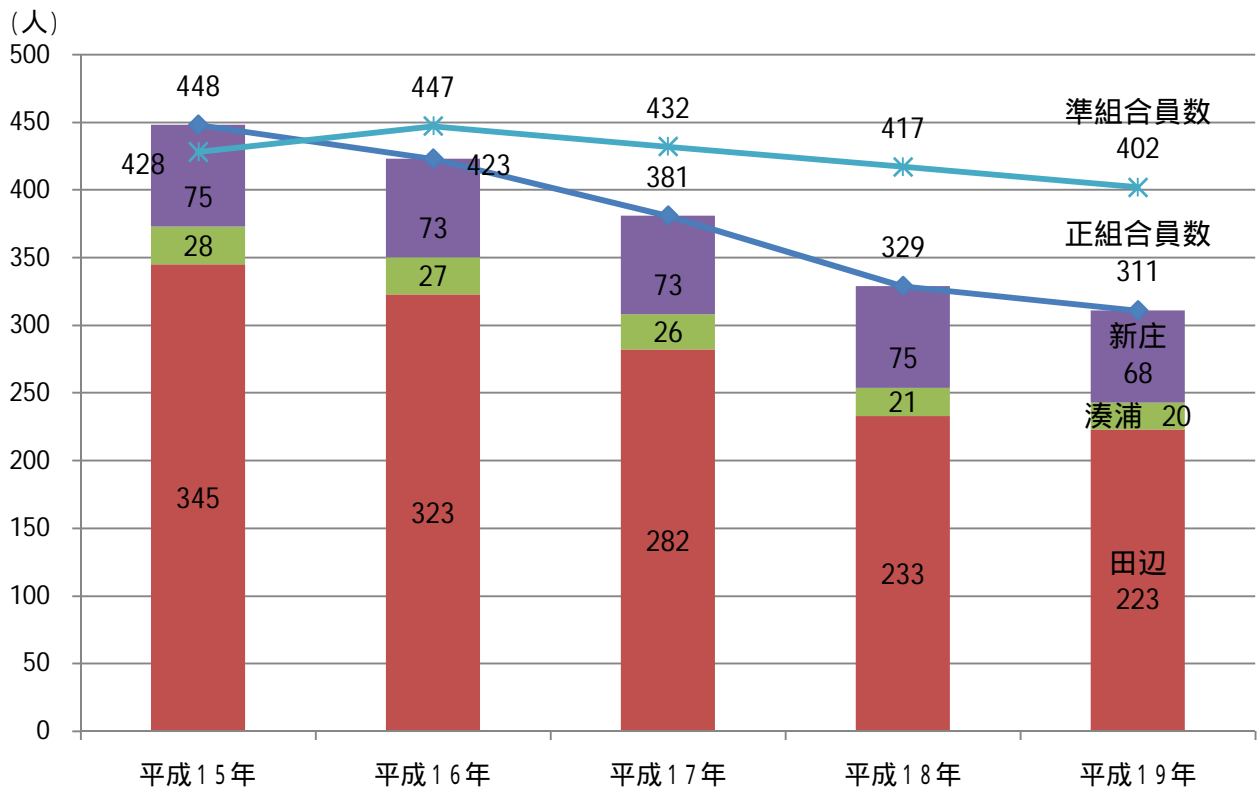

### 工業事業所及び従業者数の推移 (P.22参照)

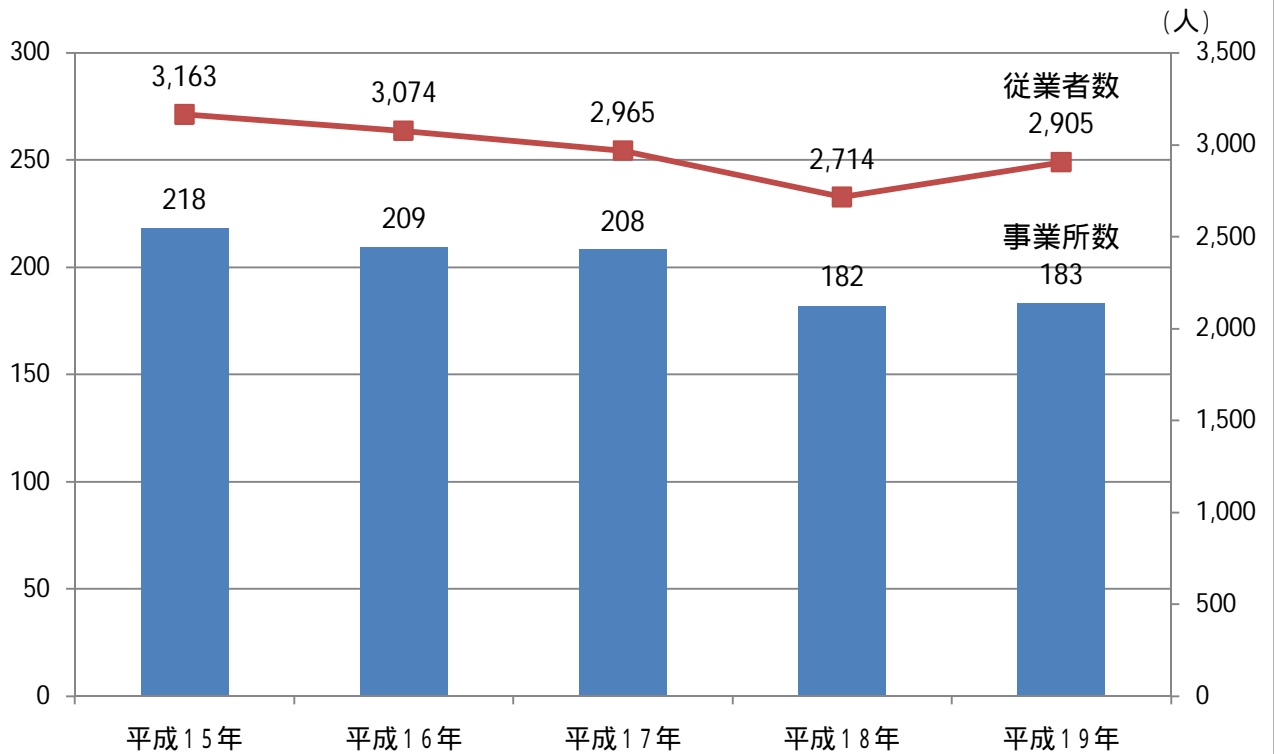

### 商業事業所及び従業者数の推移 (P.23参照) (人)

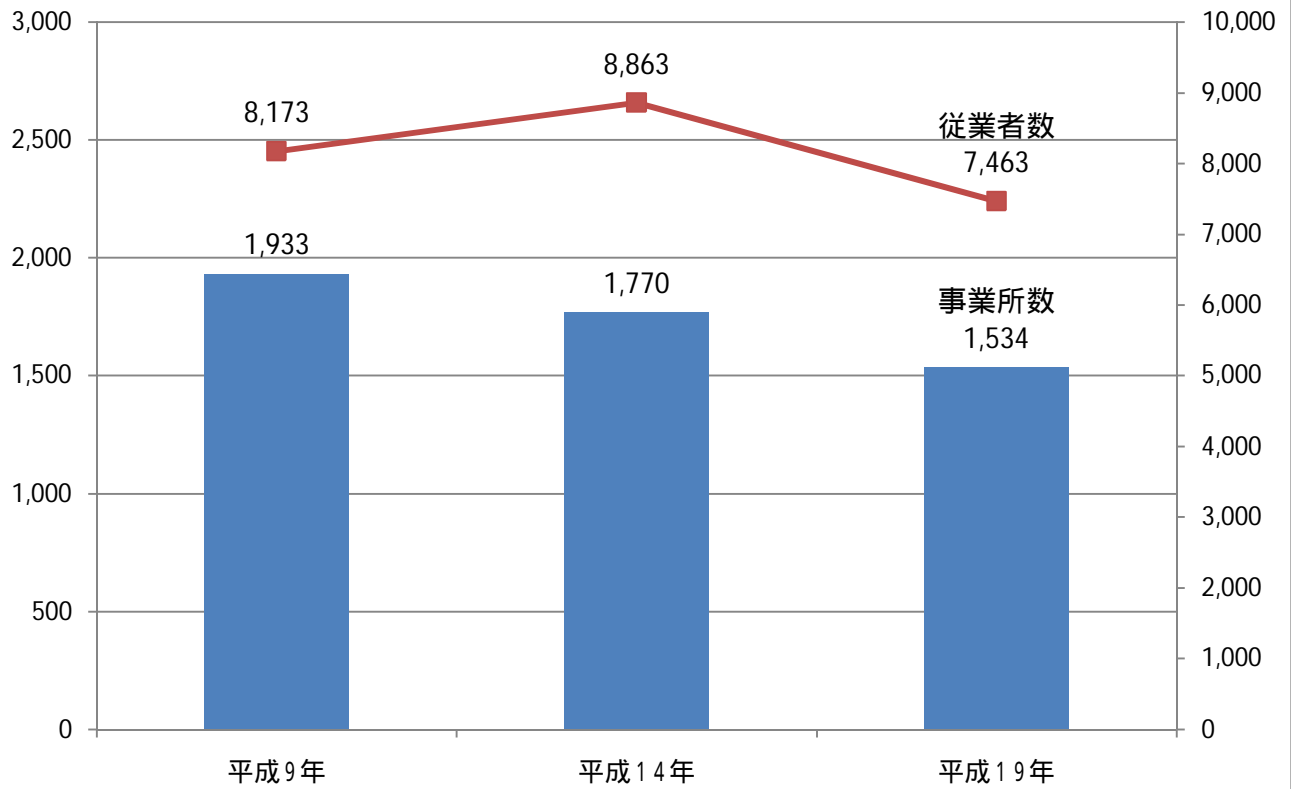

### 主要死因別死亡者数 (P.25参照)

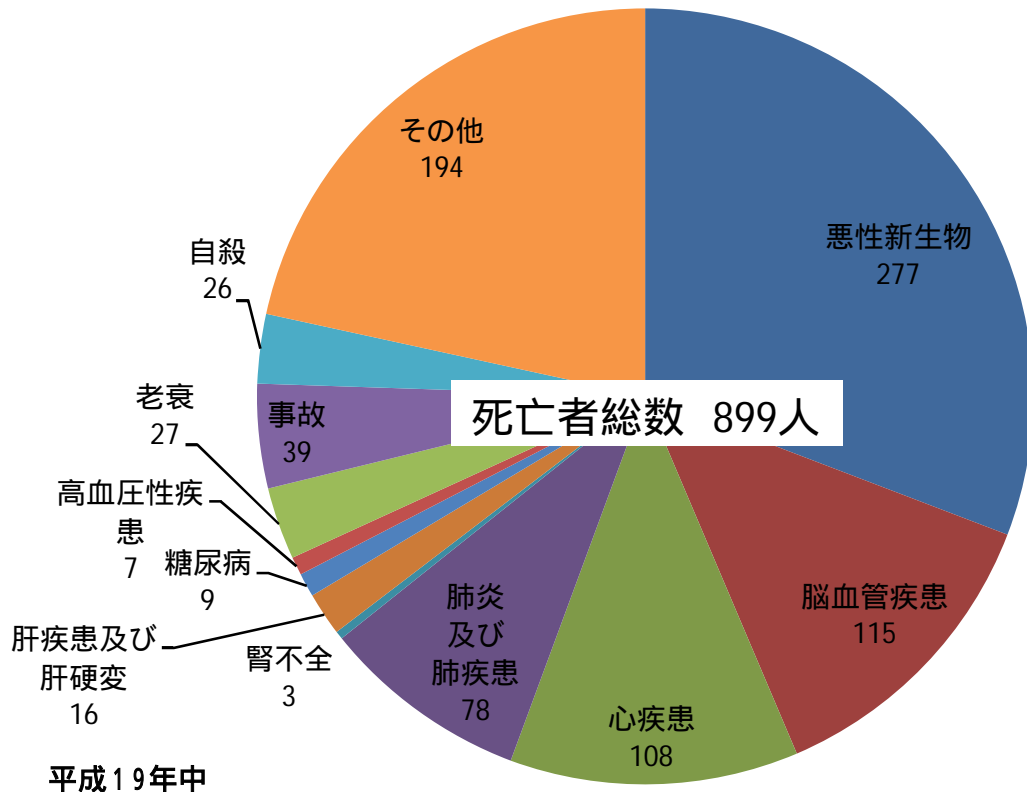

## 有効求人倍率等の推移 (P.26参照)

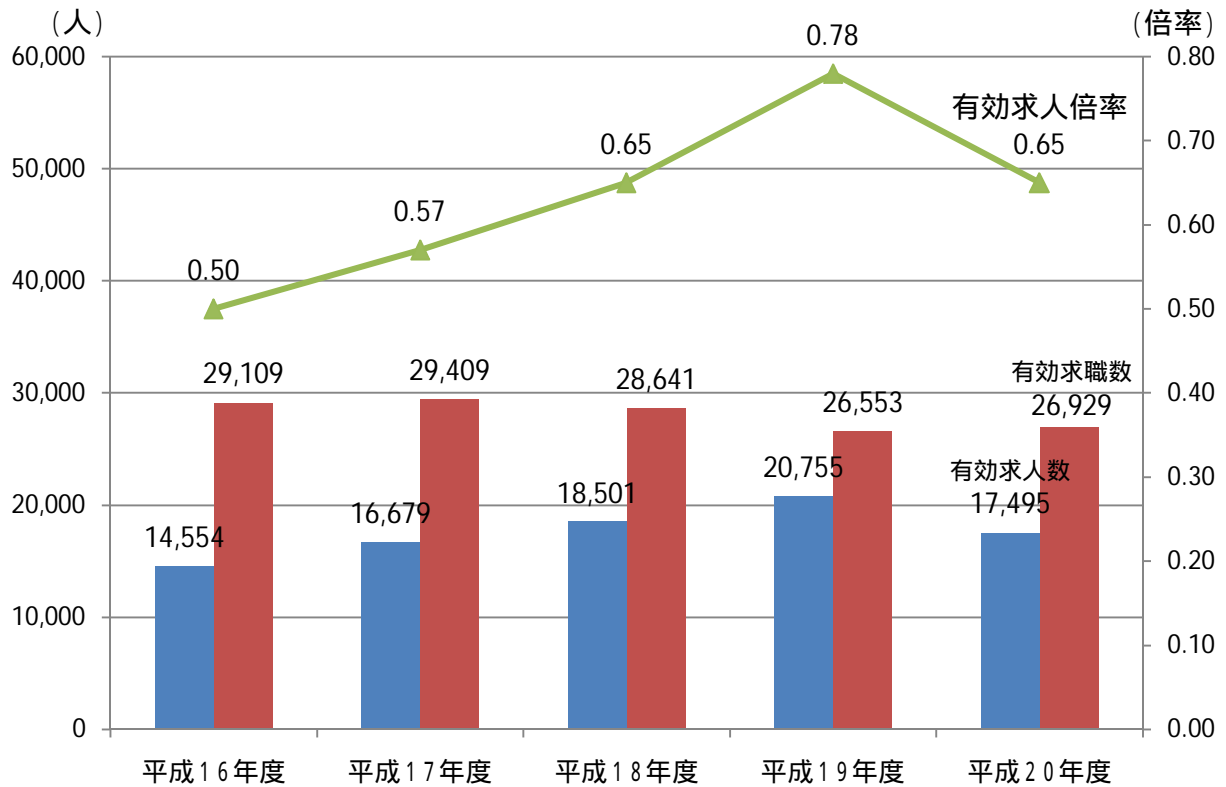

## ごみの種類別排出量の推移 (P.27参照)

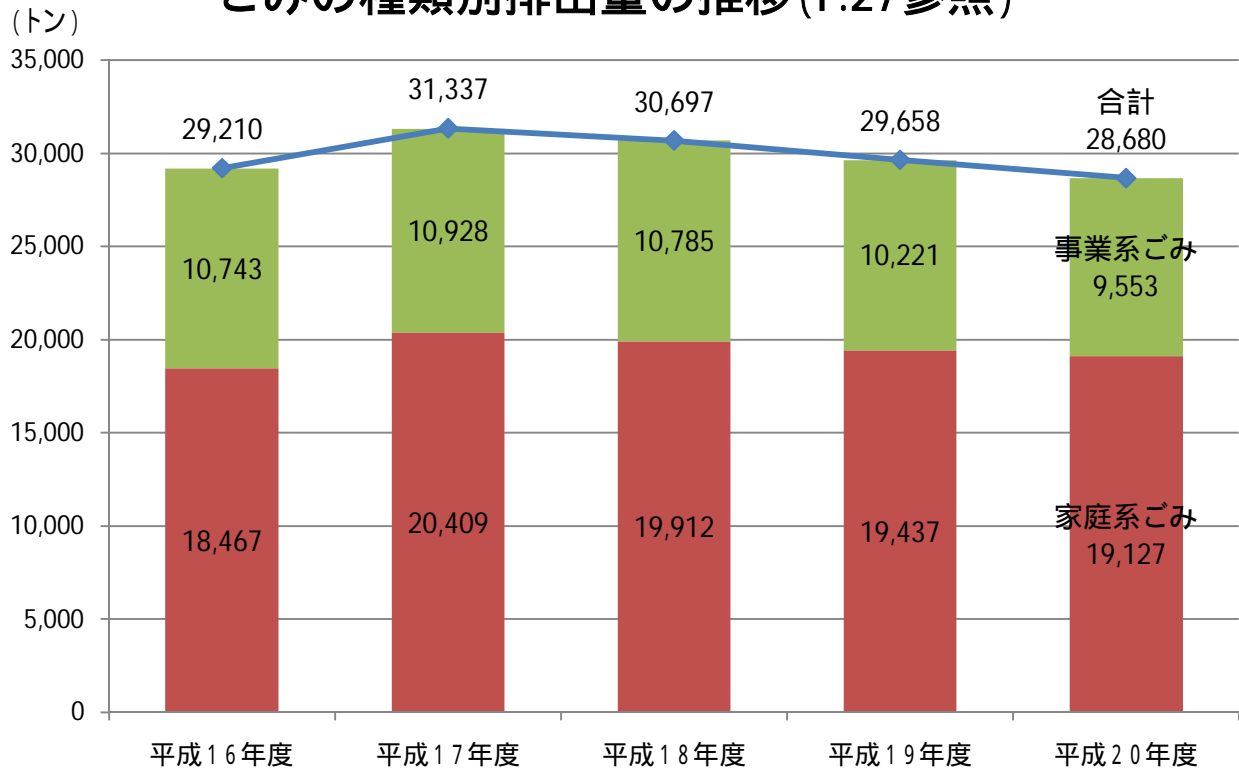

平成16年度については、旧田辺市分のみの数値

### ごみの資源化量及びリサイクル率の推移 (P.27参照)

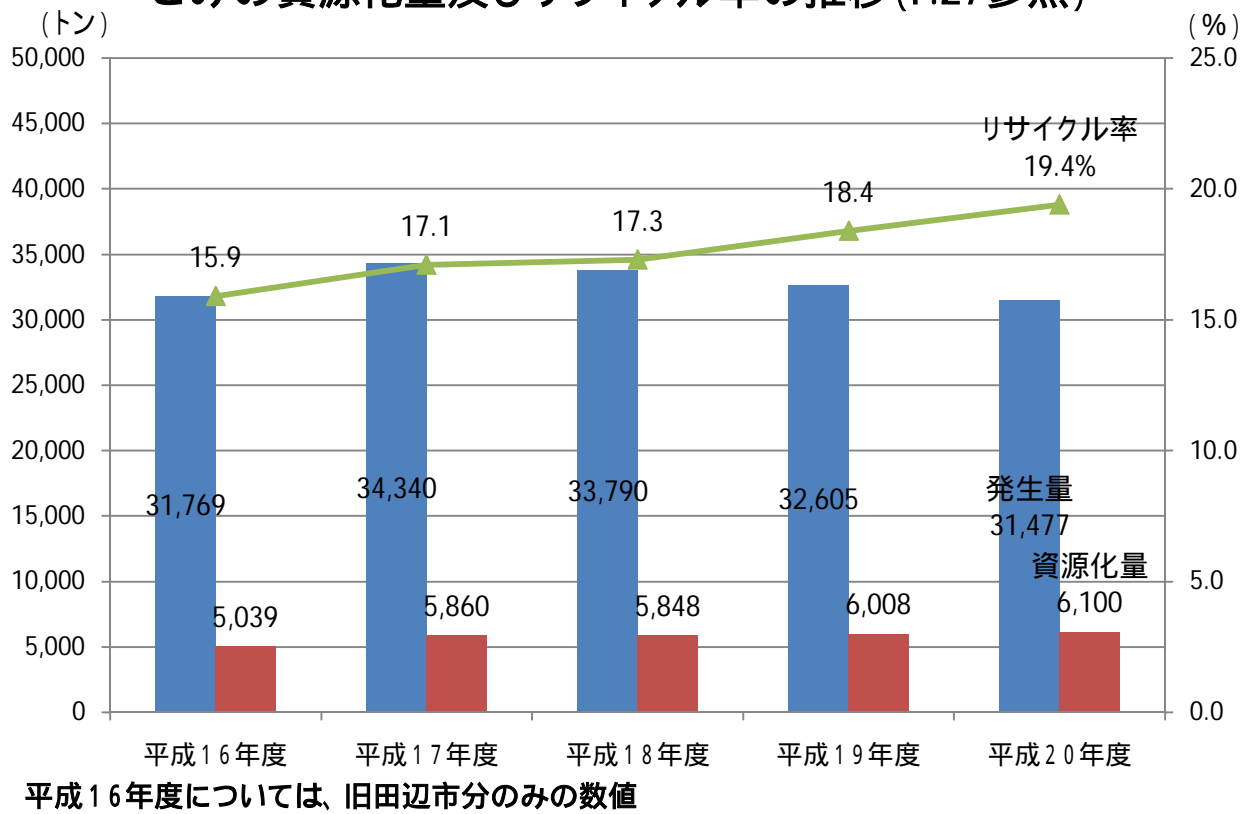

### 学校生徒数の推移 (P.32参照)

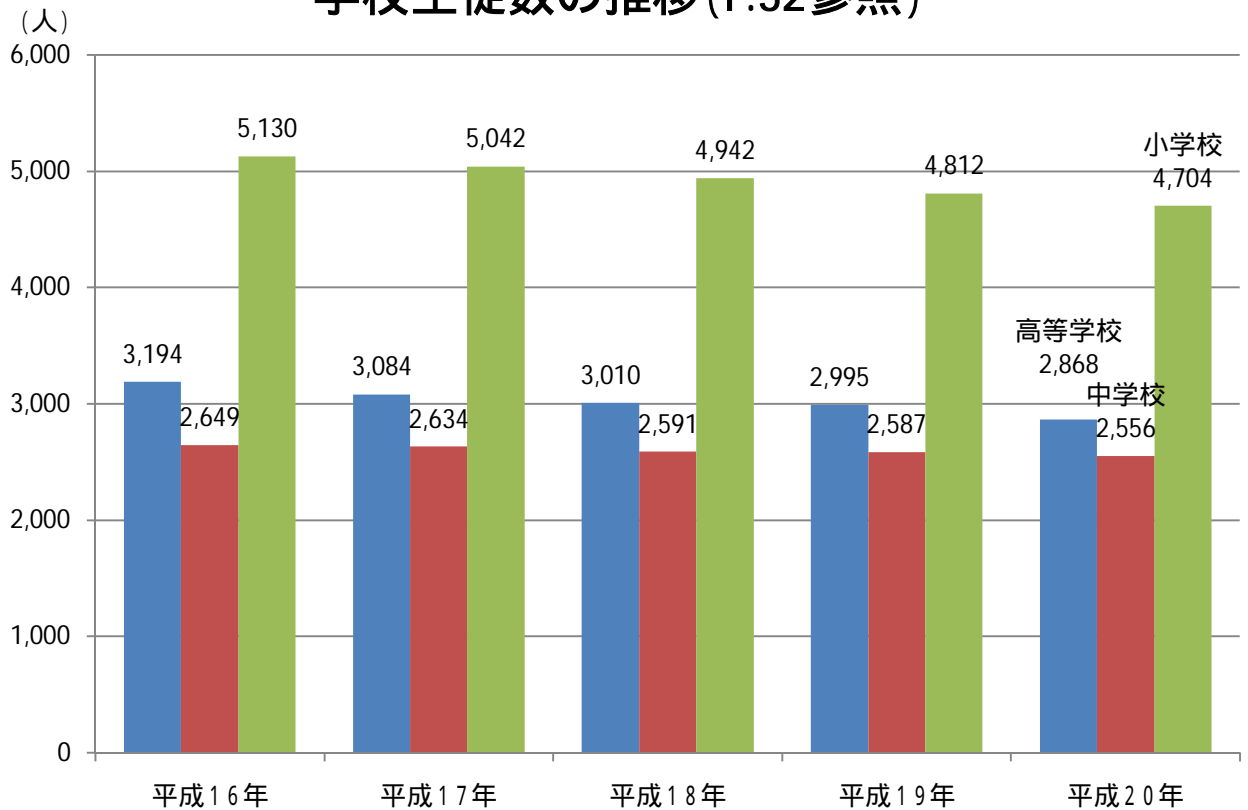

# 統計表編

# 1 面積及び土地利用

## 1. 位置

方位	地名	経度	方位	地名	緯度
東端	本宮町津荷谷	東経 135° 49 58	南端	(旧大塔村)原	北緯 33° 38 28
西端	芳養町大屋	東経 135° 20 19	北端	龍神村龍神	北緯 34° 04 32
田辺市役所の位置		田辺市新屋敷町1番地	東経 135° 22 50	北緯 33° 43 28	
龍神行政局の位置		田辺市龍神村西376番地	東経 135° 29 29	北緯 33° 53 27	
中辺路行政局の位置		田辺市中辺路町栗栖川396番地の1	東経 135° 31 17	北緯 33° 47 23	
大塔行政局の位置		田辺市鮎川2567番地の1	東経 135° 29 33	北緯 33° 43 33	
本宮行政局の位置		田辺市本宮町本宮219番地	東経 135° 46 33	北緯 33° 50 06	

資料: 国土交通省国土地理院

## 2. 面積、広ぼう、海拔

面積	広ぼう		海拔	
	東西	南北	最高	最低
1,026.77km <sup>2</sup>	45Km	46km	1,382.0m	0.0m

平成20年10月1日現在

資料: 国土交通省国土地理院

## 3. 土地利用状況

区分		農用地	森林	原野	水面・河川・水路	道路	宅地	その他	合計
田辺市	面積(km <sup>2</sup> )	36.74	915.74	0	18.92	18.05	12.55	24.77	1,026.77
	割合(%)	3.6	89.2	0	1.8	1.8	1.2	2.4	100

平成19年10月1日現在

資料: 田辺市土地対策課

## 2 人 口

### 1.人口、世帯数、面積等

区 分	面 積 (km <sup>2</sup> )	世帯数	人 口			人口密度 (人/km <sup>2</sup> )
			総 数	男	女	
田 辺 市	1,026.74	32,643	82,499	39,038	43,461	80.4
旧田辺市	136.54	26,652	68,117	32,184	35,933	498.9
旧龍神村	255.13	1,605	4,103	1,950	2,153	16.1
旧中辺路町	211.95	1,498	3,450	1,665	1,785	16.3
旧大塔村	219.06	1,261	3,259	1,565	1,694	14.9
旧本宮町	204.06	1,627	3,570	1,674	1,896	17.5

平成17年10月1日現在

資料:国勢調査

### 2.人口の推移

区 分	昭和55年	昭和60年	平成2年	平成7年	平成12年	平成17年
田 辺 市	88,130	88,263	86,143	86,159	85,646	82,499
旧田辺市	69,575	70,835	69,859	70,246	70,360	68,117
旧龍神村	5,353	5,110	4,847	4,642	4,461	4,103
旧中辺路町	4,636	4,343	4,027	3,863	3,710	3,450
旧大塔村	3,512	3,351	3,181	3,285	3,246	3,259
旧本宮町	5,054	4,624	4,229	4,123	3,869	3,570

各年10月1日現在

資料:国勢調査

### 3.世帯数の推移

区 分	昭和55年	昭和60年	平成2年	平成7年	平成12年	平成17年
田 辺 市	27,646	28,418	29,133	31,034	32,459	32,643
旧田辺市	21,390	22,281	23,057	24,873	26,320	26,652
旧龍神村	1,631	1,595	1,627	1,669	1,635	1,605
旧中辺路町	1,600	1,574	1,549	1,520	1,529	1,498
旧大塔村	1,144	1,154	1,169	1,217	1,250	1,261
旧本宮町	1,881	1,814	1,731	1,755	1,725	1,627

各年10月1日現在

資料:国勢調査

### 4.外国人登録者数及び世帯数

国籍別	イタリア	イラン	インド	ウクライナ	英 国	エルサルバドル	オーストラリア	カ ナ ダ	韓 国	タ イ	中 国	朝 鮮	ド イ ツ	ニュージーランド	ネパール	フィリピン	フィンランド	米 国	ミャンマー	メキシコ	合 計
男	-	2	3	-	1	-	1	4	29	-	8	5	1	1	5	1	1	8	1	-	71
女	1	3	-	1	1	1	1	3	29	2	53	5	-	-	3	83	-	10	-	1	197
合計	1	5	3	1	2	1	2	7	58	2	61	10	1	1	8	84	1	18	1	1	268
世帯数	-	-	3	-	1	1	1	6	32	-	37	4	1	1	2	16	1	11	1	-	118

平成21年3月末現在

資料:田辺市市民課

## 5. 年齢別人口の推移

区 分		昭和55年	昭和60年	平成2年	平成7年	平成12年	平成17年	
田 辺 市	合 計	88,130	88,255	86,083	86,150	85,611	82,471	
	15歳未満	20,569	19,055	16,299	14,544	13,418	11,843	
	15歳～64歳	56,509	56,919	55,599	54,618	52,710	49,799	
	65歳以上	11,052	12,281	14,185	16,988	19,483	20,829	
	旧田辺市	15歳未満	16,953	16,081	13,782	12,259	11,324	-
		15歳～64歳	44,944	46,073	45,923	45,786	44,776	-
		65歳以上	7,678	8,673	10,094	12,192	14,225	-
	旧龍神村	15歳未満	995	848	820	766	647	-
		15歳～64歳	3,457	3,292	2,887	2,552	2,303	-
		65歳以上	901	970	1,140	1,324	1,511	-
	旧中辺路町	15歳未満	952	815	619	466	448	-
		15歳～64歳	2,853	2,612	2,364	2,219	1,958	-
		65歳以上	831	916	1,044	1,178	1,304	-
	旧大塔村	15歳未満	724	584	490	496	481	-
		15歳～64歳	2,236	2,151	1,955	1,876	1,766	-
		65歳以上	552	616	736	913	999	-
	旧本宮町	15歳未満	945	727	588	557	518	-
		15歳～64歳	3,019	2,791	2,470	2,185	1,907	-
65歳以上		1,090	1,106	1,171	1,381	1,444	-	

各年10月1日現在  
年齢不詳者は除く

資料: 国勢調査

## 6. 年齢別割合の推移

単位: %

区 分		昭和55年	昭和60年	平成2年	平成7年	平成12年	平成17年	
田 辺 市	15歳未満	23.3	21.6	18.9	16.9	15.7	14.4	
	15歳～64歳	64.1	64.5	64.6	63.4	61.6	60.4	
	65歳以上	12.5	13.9	16.5	19.7	22.8	25.2	
	旧田辺市	15歳未満	24.4	22.7	19.7	17.5	16.1	-
		15歳～64歳	64.6	65.0	65.7	65.2	63.6	-
		65歳以上	11.0	12.2	14.4	17.4	20.2	-
	旧龍神村	15歳未満	18.6	16.6	16.9	16.5	14.5	-
		15歳～64歳	64.6	64.4	59.6	55.0	51.6	-
		65歳以上	16.8	19.0	23.5	28.5	33.9	-
	旧中辺路町	15歳未満	20.5	18.8	15.4	12.1	12.1	-
		15歳～64歳	61.5	60.1	58.7	57.4	52.8	-
		65歳以上	17.9	21.1	25.9	30.5	35.1	-
	旧大塔村	15歳未満	20.6	17.4	15.4	15.1	14.8	-
		15歳～64歳	63.7	64.2	61.5	57.1	54.4	-
		65歳以上	15.7	18.4	23.1	27.8	30.8	-
	旧本宮町	15歳未満	18.7	15.7	13.9	13.5	13.4	-
		15歳～64歳	59.7	60.4	58.4	53.0	49.3	-
		65歳以上	21.6	23.9	27.7	33.5	37.3	-

各年10月1日現在

資料: 国勢調査

7. 年齢別(5歳階級別)人口

区 分	田 辺 市									
	計			旧田辺市			旧龍神村			
	計	男	女	計	男	女	計	男	女	
総 数	82,499	39,038	43,461	68,117	32,184	35,933	4,103	1,950	2,153	
0～4歳	3,503	1,781	1,722	3,024	1,558	1,466	136	62	74	
5～9	4,052	2,058	1,994	3,457	1,752	1,705	156	80	76	
10～14	4,288	2,232	2,056	3,591	1,873	1,718	207	99	108	
15～19	3,923	1,978	1,945	3,390	1,703	1,687	164	88	76	
20～24	3,109	1,457	1,652	2,737	1,249	1,488	116	66	50	
25～29	4,446	2,189	2,257	3,884	1,899	1,985	144	76	68	
30～34	5,487	2,669	2,818	4,815	2,308	2,507	158	81	77	
35～39	4,928	2,388	2,540	4,217	2,028	2,189	195	99	96	
40～44	5,285	2,492	2,793	4,475	2,114	2,361	243	122	121	
45～49	5,158	2,579	2,579	4,298	2,116	2,182	297	152	145	
50～54	5,491	2,720	2,771	4,552	2,193	2,359	278	152	126	
55～59	6,343	3,128	3,215	5,410	2,650	2,760	238	119	119	
60～64	5,629	2,588	3,041	4,721	2,183	2,538	235	104	131	
65～69	5,236	2,434	2,802	4,114	1,922	2,192	306	132	174	
70～74	5,374	2,507	2,867	4,026	1,885	2,141	415	196	219	
75～79	4,507	1,986	2,521	3,270	1,434	1,836	360	160	200	
80～84	3,097	1,109	1,988	2,197	778	1,419	280	120	160	
85～89	1,641	500	1,141	1,207	361	846	107	29	78	
90～94	750	186	564	549	137	412	52	9	43	
95～99	199	37	162	138	23	115	15	4	11	
100以上	25	3	22	17	1	16	1	-	1	
不 詳	28	17	11	28	17	11	-	-	-	
(再掲)										
15歳未満	11,843	6,071	5,772	10,072	5,183	4,889	499	241	258	
15～64歳	49,799	24,188	25,611	42,499	20,443	22,056	2,068	1,059	1,009	
65歳以上	20,829	8,762	12,067	15,518	6,541	8,977	1,536	650	886	
年齢別割合(%)										
市	15歳未満	14.4	15.6	13.3	14.8	16.1	13.6	12.2	12.4	12.0
	15～64歳	60.4	62.0	58.9	62.4	63.5	61.4	50.4	54.3	46.9
	65歳以上	25.2	22.4	27.8	22.8	20.3	25.0	37.4	33.3	41.2
県	15歳未満	13.8	15.0	12.7						
	15～64歳	62.0	63.8	60.4						
	65歳以上	24.1	21.1	26.8						
国	15歳未満	13.7	14.4	13.1						
	15～64歳	65.8	67.7	64.0						
	65歳以上	20.1	17.4	22.6						

平成17年10月1日現在

7. 年齢別(5歳階級別)人口つづき

									区 分
旧中辺路町			旧大塔村			旧本宮町			
計	男	女	計	男	女	計	男	女	
3,450	1,665	1,785	3,259	1,565	1,694	3,570	1,674	1,896	総 数
104	47	57	141	66	75	98	48	50	0 ~ 4歳
124	73	51	170	82	88	145	71	74	5 ~ 9
142	81	61	174	80	94	174	99	75	10 ~ 14
133	65	68	136	75	61	100	47	53	15 ~ 19
67	36	31	131	77	54	58	29	29	20 ~ 24
149	74	75	181	99	82	88	41	47	25 ~ 29
163	88	75	210	118	92	141	74	67	30 ~ 34
165	84	81	178	99	79	173	78	95	35 ~ 39
198	96	102	187	85	102	182	75	107	40 ~ 44
210	117	93	163	86	77	190	108	82	45 ~ 49
224	120	104	188	103	85	249	152	97	50 ~ 54
257	137	120	197	95	102	241	127	114	55 ~ 59
225	106	119	187	83	104	261	112	149	60 ~ 64
267	125	142	222	97	125	327	158	169	65 ~ 69
327	154	173	252	116	136	354	156	198	70 ~ 74
308	138	170	214	96	118	355	158	197	75 ~ 79
215	63	152	183	68	115	222	80	142	80 ~ 84
114	40	74	82	27	55	131	43	88	85 ~ 89
41	15	26	42	11	31	66	14	52	90 ~ 94
14	5	9	19	2	17	13	3	10	95 ~ 99
3	1	2	2	-	2	2	1	1	100 以上
-	-	-	-	-	-	-	-	-	不 詳
									(再掲)
370	201	169	485	228	257	417	218	199	15歳未満
1,791	923	868	1,758	920	838	1,683	843	840	15 ~ 64歳
1,289	541	748	1,016	417	599	1,470	613	857	65歳以上
									年齢別割合(%)
10.7	12.1	9.5	14.9	14.6	15.2	11.7	13.0	10.5	市 15歳未満
51.9	55.4	48.6	53.9	58.8	49.5	47.1	50.4	44.3	市 15 ~ 64歳
37.4	32.5	41.9	31.2	26.6	35.4	41.2	36.6	45.2	市 65歳以上
									県 15歳未満
									県 15 ~ 64歳
									県 65歳以上
									国 15歳未満
									国 15 ~ 64歳
									国 65歳以上

資料: 国勢調査

8. 住民基本台帳人口(町別人口・世帯数)

旧田辺市				
町名	男	女	計	世帯数
上屋敷一丁目	217	280	497	255
上屋敷二丁目	193	225	418	201
上屋敷三丁目	224	231	455	211
中屋敷町	181	230	411	187
下屋敷町	212	277	489	245
新屋敷町	279	321	600	305
南新町	83	107	190	88
北新町	71	71	142	53
栄町	72	90	162	65
今福町	74	75	149	71
福路町	47	54	101	40
本町	101	97	198	99
紺屋町	67	72	139	71
片町	44	48	92	50
湊	2,432	2,925	5,357	2,644
磯間	462	533	995	478
末広町	330	372	702	369
扇ヶ浜	80	119	199	141
元町	19	18	37	19
目良	762	816	1,578	701
江川	621	700	1,321	646
古尾	353	406	759	381
天神崎	564	637	1,201	550
上の山一丁目	200	185	385	162
上の山二丁目	523	622	1,145	529
上万呂	554	626	1,180	470
中万呂	946	1,002	1,948	746
下万呂	1,322	1,470	2,792	1,185
秋津町	1,534	1,588	3,122	1,201
稲成町	1,449	1,557	3,006	1,135
新万	979	1,060	2,039	881
朝日ヶ丘	531	585	1,116	506
あけぼの	928	1,086	2,014	898
南新万	569	618	1,187	453
むつみ	278	322	600	266
宝来町	182	238	420	203
東山一丁目	192	209	401	181
東山二丁目	423	465	888	376
学園	395	417	812	345
文里一丁目	427	440	867	408
文里二丁目	458	515	973	415
神子浜一丁目	486	563	1,049	470
神子浜二丁目	372	409	781	388
芳養町	920	1,003	1,923	701
明洋一丁目	338	411	749	335
明洋二丁目	449	490	939	385

旧田辺市				
町名	男	女	計	世帯数
明洋三丁目	398	461	859	326
芳養松原一丁目	379	447	826	364
芳養松原二丁目	468	559	1,027	431
新庄町	2,437	2,634	5,071	2,035
神島台	165	225	390	189
たきない町	381	379	760	397
上芳養	928	961	1,889	599
中芳養	925	1,017	1,942	606
上秋津	1,596	1,734	3,330	1,118
秋津川	371	444	815	308
上三栖	154	171	325	127
中三栖	627	642	1,269	439
下三栖	981	1,037	2,018	707
上野	83	92	175	72
長野	256	288	544	211
伏菟野	84	102	186	79
城山台	171	178	349	114
小計	32,347	35,956	68,303	28,631

旧龍神村				
町名	男	女	計	世帯数
龍神村龍神	123	125	248	102
龍神村小又川	48	55	103	38
龍神村三ツ又	15	13	28	17
龍神村湯ノ又	98	99	197	86
龍神村廣井原	81	80	161	67
龍神村宮代	187	215	402	155
龍神村丹生ノ川	32	32	64	34
龍神村殿原	122	125	247	114
龍神村東	183	204	387	159
龍神村西	93	114	207	78
龍神村安井	173	186	359	136
龍神村柳瀬	304	368	672	293
龍神村福井	305	330	635	258
龍神村甲斐ノ川	123	143	266	120
龍神村小家	89	97	186	88
小計	1,976	2,186	4,162	1,745

平成21年3月31日現在

8. 住民基本台帳人口(町別人口・世帯数)つづき

旧中辺路町				
町名	男	女	計	世帯数
中辺路町北郡	128	120	248	99
中辺路町西谷	29	41	70	45
中辺路町真砂	67	62	129	50
中辺路町石船	33	32	65	30
中辺路町大内川	22	22	44	24
中辺路町小皆	68	58	126	92
中辺路町熊野川	10	9	19	14
中辺路町澤	22	23	45	22
中辺路町水上	11	9	20	12
中辺路町栗栖川	531	554	1,085	489
中辺路町内井川	25	19	44	27
中辺路町高原	40	42	82	46
中辺路町川合	117	144	261	139
中辺路町大川	94	100	194	93
中辺路町福定	42	41	83	45
中辺路町兵生	-	-	-	-
中辺路町温川	44	55	99	54
中辺路町小松原	11	26	37	28
中辺路町近露	232	253	485	234
中辺路町野中	105	108	213	110
中辺路町道湯川	-	-	-	-
小計	1,631	1,718	3,349	1,653

旧大塔村				
町名	男	女	計	世帯数
向山	48	67	115	63
面川	24	22	46	25
熊野	14	17	31	19
和田	11	8	19	12
小計	1,508	1,703	3,211	1,464

旧本宮町				
町名	男	女	計	世帯数
本宮町伏拝	201	237	438	202
本宮町三越	40	36	76	47
本宮町一本松	7	7	14	7
本宮町大居	222	270	492	214
本宮町上切原	45	56	101	53
本宮町切畑	67	71	138	74
本宮町土河屋	20	38	58	32
本宮町本宮	305	309	614	287
本宮町渡瀬	60	77	137	60
本宮町湯峯	32	31	63	31
本宮町下湯川	46	62	108	58
本宮町曲川	5	5	10	6
本宮町檜葉	41	46	87	41
本宮町小々森	19	26	45	27
本宮町皆地	80	86	166	82
本宮町武住	12	13	25	16
本宮町大瀬	8	9	17	11
本宮町久保野	50	54	104	40
本宮町平治川	-	-	-	-
本宮町大津荷	12	14	26	9
本宮町請川	105	115	220	98
本宮町耳打	6	6	12	8
本宮町皆瀬川	16	19	35	19
本宮町田代	15	19	34	15
本宮町川湯	23	36	59	29
本宮町上大野	52	78	130	92
本宮町東和田	9	12	21	8
本宮町静川	64	61	125	74
本宮町蓑尾谷	10	6	16	7
本宮町野竹	4	5	9	7
本宮町高山	39	42	81	40
本宮町小津荷	22	29	51	27
本宮町津荷谷	-	-	-	-
小計	1,637	1,875	3,512	1,721

旧大塔村				
町名	男	女	計	世帯数
鮎川	978	1,162	2,140	859
九川	1	1	2	1
串	2	2	4	3
小谷	7	3	10	5
木守	52	34	86	67
合川	43	42	85	46
五味	11	13	24	16
佐田	-	-	-	-
下川上	57	65	122	70
下川下	162	170	332	150
下露	-	2	2	2
竹ノ平	4	6	10	7
谷野口	2	1	3	2
中ノ俣	-	-	-	-
長瀬	-	-	-	-
西大谷	-	-	-	-
原	-	-	-	-
東伏菟野	-	-	-	-
平瀬	73	72	145	96
深谷	19	16	35	21
古屋	-	-	-	-

	男	女	計	世帯数
総計	39,099	43,438	82,537	35,214

資料:田辺市市民課

### 3 産 業(事業所等)

#### 1. 産業別就業者数

区 分		平成7年		平成12年		平成17年	
		就業者数(人)	構成比(%)	就業者数(人)	構成比(%)	就業者数(人)	構成比(%)
第一次産業	農業	5,637	13.2	5,213	12.7	5,093	12.9
	林業	690	1.6	373	0.9	307	0.8
	漁業	410	1.0	363	0.9	305	0.8
	小計	6,737	15.8	5,949	14.4	5,705	14.5
第二次産業	鉱業	13	0.0	15	0.0	13	0.0
	建設業	4,776	11.2	4,612	11.2	3,718	9.4
	製造業	5,338	12.5	4,857	11.8	4,324	11.0
	小計	10,127	23.7	9,484	23.0	8,055	20.4
第三次産業	電気・ガス・ 熱供給・水道業	247	0.6	292	0.7	195	0.5
	運輸・通信業	2,096	4.9	1,843	4.5	1,467	3.7
	卸売・小売業・飲食店	9,725	22.8	9,562	23.2	10,041	25.5
	金融・保険業	1,072	2.5	846	2.1	733	1.9
	不動産業	232	0.5	246	0.6	266	0.7
	サービス業	11,023	25.8	11,094	26.9	11,099	28.1
	公務	1,410	3.3	1,696	4.1	1,479	3.8
	小計	25,805	60.4	25,579	62.1	25,280	64.1
分類不能の産業		33	0.1	174	0.4	395	1.0
総計		42,702	100.0	41,186	100.0	39,435	100.0

各年10月1日現在

資料: 国勢調査

#### 2. 産業別事業所数等

区 分		平成8年		平成13年		平成18年	
		事業所数	従業者数	事業所数	従業者数	事業所数	従業者数
農林漁業		11	125	12	142	12	235
非農林漁業	鉱業	4	20	3	19	3	16
	建設業	566	3,782	566	3,273	541	2,637
	製造業	471	4,457	379	3,677	390	3,351
	電気・ガス・ 熱供給・水道業	9	251	8	295	4	240
	情報通信業	15	425	30	379	26	238
	運輸業	84	1,191	76	1,082	85	1,128
	卸売・小売業	2,070	9,866	1,911	9,722	1,697	8,568
	金融・保険業	110	1,545	101	898	100	886
	不動産業	272	546	250	452	241	489
	飲食店・宿泊業	972	3,835	957	4,121	828	3,554
	医療・福祉	265	3,111	288	3,810	316	4,849
	教育・学習支援業	212	1,776	206	1,681	228	1,683
	複合サービス業	87	1,730	84	1,157	80	1,150
	サービス業(他に分類 されないもの)	1,032	4,587	1,034	4,506	1,069	4,519
公務(他に分類 されないもの)	69	1,457	70	1,419	71	1,385	
合計		6,249	38,704	5,975	36,633	5,691	34,928

各年10月1日現在

資料: 事業所・企業統計調査

### 3 産 業(農林業)

#### 1. 農家数

区 分	農家総数			販売農家			
	自給的農家	販売農家	専業	兼 業			
				計	第一種兼業	第二種兼業	
平成7年	4,134	1,087	3,047	1,084	1,963	853	1,110
平成12年	3,907	1,086	2,821	1,065	1,756	749	1,007
平成17年	3,581	1,020	2,561	1,110	1,451	627	824

各年2月1日現在

資料:農林業センサス

#### 2. 専業、兼業別地区別農家数

区 分	総農家数	販売農家											自給的農家
		専業農家	兼業農家計	自家農業を主とする兼業農家(第一種兼業農家)			自家農業を従とする兼業農家(第二種兼業農家)						
				計	世帯主農業主	その他	計	世帯主農業主	世帯主兼業			その他	
									恒常的勤務	日雇・臨時雇出稼ぎ	自営兼業		
田 辺 市	3,581	1,110	1,451	627	527	100	824	248	341	48	88	99	1,020
旧田辺市	2,278	888	1,110	575	487	88	535	177	230	16	55	57	280
旧龍神村	498	60	138	16	11	5	122	35	44	9	16	18	300
旧中辺路町	333	68	92	24	20	4	68	18	20	12	7	11	173
旧大塔村	251	57	71	12	9	3	59	13	29	5	4	8	123
旧本宮町	221	37	40	-	-	-	40	5	18	6	6	5	144
各集落別農家数													
(旧)田辺	223	84	105	60	50	10	45	13	25	-	3	4	34
稻 成	184	69	100	51	42	9	49	20	17	2	4	6	15
秋 津	101	35	34	13	11	2	21	7	10	1	-	3	32
万 呂	141	51	70	29	25	4	41	18	9	1	7	6	20
新 庄	156	43	78	34	28	6	44	23	12	1	4	4	35
中 芳 養	203	95	92	45	38	7	47	12	25	1	4	5	16
上 芳 養	319	123	184	112	96	16	72	25	32	2	7	6	12
秋 津 川	137	22	74	27	22	5	47	11	23	2	6	5	41
上 秋 津	303	131	141	76	63	13	65	17	29	3	7	9	31
三 栖	297	138	139	82	71	11	57	15	29	2	9	2	20
長 野	214	97	93	46	41	5	47	16	19	1	4	7	24
(旧)龍神	75	11	19	3	2	1	16	5	8	1	2	-	45
下山路	137	21	47	11	7	4	36	12	13	1	6	4	69
中山路	121	13	33	2	2	-	31	6	12	3	3	7	75
上山路	165	15	39	-	-	-	39	12	11	4	5	7	111
栗栖川	148	29	35	8	6	2	27	7	10	3	3	4	84
二 川	87	18	25	5	5	-	20	6	6	3	1	4	44
近 野	90	19	26	10	9	1	16	2	3	5	3	3	45
(中辺路町)富里	8	2	6	1	-	1	5	3	1	1	-	-	-
(大塔)富里	83	18	32	7	5	2	25	5	13	3	2	2	33
鮎 川	90	14	28	4	3	1	24	6	12	-	1	5	48
三 川	78	25	11	1	1	-	10	2	4	2	1	1	42
三 里	135	26	20	-	-	-	20	2	5	4	6	3	89
(旧)本宮	17	-	6	-	-	-	6	1	4	-	-	1	11
四	26	-	5	-	-	-	5	1	3	1	-	-	21
請 川	21	4	2	-	-	-	2	1	1	-	-	-	15
(本宮)敷屋	22	7	7	-	-	-	7	-	5	1	-	1	8

平成17年2月1日現在

資料:農林業センサス

### 3. 規模別農家数

区 分	販売農家数	0.5ha 未満	0.5ha～ 1.0ha	1.0ha～ 1.5ha	1.5ha～ 2.0ha	2.0ha～ 3.0ha	3.0ha～ 5.0ha	5.0ha 以上
平成7年	3,047	902	988	533	295	245	74	10
平成12年	2,821	757	881	497	295	288	96	7
平成17年	2,561	604	763	463	294	325	103	9

各年2月1日現在

資料：農林業センサス

### 4. 農作物年間作付延べ面積

単位：ha

区 分	延べ面積	稲	麦類	かんしょ	豆類	野菜	果樹	工芸 農作物	飼肥料 作物	その他 作物
平成14年	3,271	427	0	9	1	110	2,446	11	3	257
平成15年	3,282	421	0	8	1	110	2,466	11	3	262
平成16年	3,327	420	0	8	2	114	2,511	11	2	263
平成17年	3,400	416	0	8	1	200	2,500	10	1	260
平成18年	3,500	416	0	8	1	193	2,610	10	1	260

資料：和歌山農政事務所「和歌山農林水産統計年報」

### 5. 主要農作物収穫量

単位：トン

区 分	水稻	うめ	みかん	はっさく	なつ みかん	すもも	キャベツ	ほうれん そう	なす	
		うち南高梅								
平成14年	1,937	23,220	...	15,028	884	708	816	104	76	179
平成15年	1,840	17,572	14,483	16,034	1,050	643	769	103	74	149
平成16年	1,937	21,950	18,515	12,127	950	611	588	104	87	150
平成17年	1,890	24,500	21,100	14,400	859	525	553	130	77	144
平成18年	1,750	22,300	18,900	7,380	626	495	549	140	87	98

資料：和歌山農政事務所「和歌山農林水産統計年報」

### 6. 林業事業体数及び保有山林面積

区 分	林 家						林家以外の林業事業体	
	総 数		農家林家		非農家林家		事業体数	面積(ha)
	事業体数	面積(ha)	事業体数	面積(ha)	事業体数	面積(ha)		
平成2年	3,870	33,825	2,054	16,757	1,816	17,068	752	11,510
平成12年	1,870	27,437	1,056	11,787	814	15,650	354	10,587

各年2月1日現在

資料：農林業センサス

### 7. 所有形態別林野面積

単位：ha

区 分	林野面積	現況森林面積	森林以外の 草生地	国有林野	公有林野	私有林野
平成2年	91,413	91,405	8	7,579	10,473	73,361
平成12年	91,236	91,232	4	7,373	11,122	72,741

各年2月1日現在

資料：和歌山県統計年鑑

## 8. 森林面積等

単位: ha

区分	森 林						
	面積	国 有 林		民 有 林			
		面積	計画対象外 森林面積	地 域 森 林 計 画 対 象 森 林			
				人工林 面積	天然林 面積	その他 面積	人工林率 (%)
平成16年	91,699	7,847	57	57,861	24,981	951	69.0
平成17年	91,714	7,864	57	57,988	24,991	814	69.2
平成18年	91,633	7,864	57	57,983	24,920	809	69.3
平成19年	91,630	7,864	57	57,979	24,921	809	69.3
平成20年	91,634	7,864	57	57,616	25,085	1,011	68.8

各年3月31日現在

資料: 和歌山県「森林・林業および山村の現況」

## 9. 樹種別森林面積

単位: ha

区分	人 工 林					天 然 林			
	スギ	ヒノキ	その他 針葉樹	広葉樹	合計	マツ	その他 針葉樹	広葉樹	合計
平成16年	24,245	32,628	850	139	57,862	1,004	490	23,489	24,983
平成17年	24,236	32,766	848	139	57,988	1,002	490	23,498	24,991
平成18年	24,234	32,765	846	139	57,983	976	490	23,453	24,920
平成19年	24,223	32,759	845	152	57,979	976	490	23,455	24,921
平成20年	23,915	32,654	843	205	57,616	950	481	23,654	25,085

各年3月31日現在

資料: 和歌山県「森林・林業および山村の現況」

## 10. 特用林産物生産量等

区分	乾しいたけ		生しいたけ			白 炭			しきみ		さかき	
	生産量 (トン)	生産者 (戸)	原木 (トン)	菌床 (トン)	生産者 (戸)	生産量 (トン)	生産者 (人)	窯数 (基)	栽培 面積 (ha)	生産量 (千本)	栽培 面積 (ha)	生産量 (千本)
平成16年	23.9	5	15.3	324.6	8	411.0	34	43	...	7,128	...	11,688
平成17年	7.3	4	8.7	325.0	5	436.0	36	43	134	10,178	129	12,268
平成18年	3.2	4	10.6	354.6	5	440.0	40	50	134	7,437	129	10,370
平成19年	0.9	3	72.6	152.4	4	449.2	40	50	135	7,492	129	6,865
平成20年	1.0	3	71.1	194.6	4	464.2	43	54	137	7,542	142	7,947

「生産者」については、各年12月31日現在

資料: 和歌山県「特用林産物需給動態調査」

### 3 産 業(漁 業)

#### 1. 漁協別組合員数

区 分	正 組 合 員				準 組 合 員			
	計	田 辺	湊 浦	新 庄	計	田 辺	湊 浦	新 庄
平成15年	448	345	28	75	428	103	37	288
平成16年	423	323	27	73	447	97	60	290
平成17年	381	282	26	73	432	86	56	290
平成18年	329	233	21	75	417	78	51	288
平成19年	311	223	20	68	402	77	30	295

各年12月31日現在

資料:田辺市水産課

#### 2. 海面漁業経営体数

区 分	総数	個人	兼業			会社	漁業協 同組合	漁業生 産組合	共同 経営	官公庁 学校 試験場
			専業	兼業						
				漁業が主	漁業が従					
平成5年	223	213	57	92	64	4	1	1	4	-
平成10年	207	200	60	67	73	3	1	1	2	-
平成15年	188	182	66	47	69	3	2	1	-	-

各年11月1日現在

資料:漁業センサス

#### 3. 漁業種類別漁獲量

単位:トン

区 分	まき網	敷網	船曳網	曳網	刺網	底曳網	棒受網	曳縄	一本 釣り	採貝 採藻	その他	合計
平成15年	4,912	15	25	66	10	10	0	191	252	3	0	5,484
平成16年	3,944	21	47	89	10	7	0	84	300	11	5	4,518
平成17年	3,500	11	33	98	7	8	0	83	421	10	7	4,178
平成18年	5,104	12	126	122	0	6	7	90	131	9	1	5,608
平成19年	5,240	0	33	63	11	7	1	71	275	8	0	5,709

外来船による取扱数量も含む

資料:田辺市水産課

#### 4. 魚種別漁獲量

単位: キログラム

区 分	平成15年	平成16年	平成17年	平成18年	平成19年
合 計	5,483,875	4,518,396	4,177,629	5,608,192	5,709,433
サバ	1,573,683	1,015,692	1,887,394	2,625,709	2,118,726
アジ	2,968,409	2,269,666	1,511,368	2,341,808	2,949,478
ムロ	69,998	4,737	669	6,222	75,528
ウルメ	76,384	68,920	765	36,943	29,850
シラス	79,781	127,580	116,342	214,585	85,379
カツオ	268,759	255,498	326,964	72,758	187,064
ヨコワ	7,586	3,300	53,720	10,252	7,053
トンボシビ	25,972	5,503	1,058	10,503	3,683
イサキ	63,619	62,176	46,385	55,607	67,799
tachuo	92,537	91,331	54,620	126,753	63,210
エソ	129	23	52	179	45
タイ	4,229	2,724	2,823	5,873	3,137
その他魚類	238,271	587,163	139,054	79,851	78,133
貝類	99	176	87	147	171
水産動物	9,077	12,972	25,740	12,427	32,312
藻類	5,342	10,935	10,588	8,575	7,865

「水産動物」とは、エビ・タコ・カニ・イカ等

資料: 田辺市水産課

#### 5. 登録漁船隻数

単位: 隻

区 分	海水動力 漁船 総トン数	総数	海水動力漁船						海水 無動力 漁船数
			1トン未満	1~3トン 未満	3~5トン 未満	5~10トン 未満	10~15 トン未満	15トン 以上	
平成14年	1,751	402	97	95	133	45	15	17	31
平成15年	1,638	396	101	90	129	44	16	16	18
平成16年	1,618	399	102	94	128	44	16	15	20
平成17年	1,621	402	103	98	124	46	16	15	19
平成18年	1,561	387	105	92	115	43	17	15	19

各年12月31日現在

資料: 和歌山県統計年鑑

### 3 産 業(工 業)

#### 1. 工業事業所数等(4人以上の事業所)

区分	事業所数	規模別事業所数			従業者数	現金給与 総額 (万円)	原材料 使用額等 (万円)	製造品 出荷額等 (万円)	粗付加 価値額 (万円)
		4～29人	30人～299人	300人以上					
平成15年	218	197	21	-	3,163	846,359	2,387,533	4,190,054	1,722,810
平成16年	209	188	21	-	3,074	795,551	2,215,000	3,707,062	1,662,334
平成17年	208	188	20	-	2,965	762,558	2,102,157	3,949,636	1,649,370
平成18年	182	164	18	-	2,714	696,786	1,791,145	3,226,851	1,493,781
平成19年	183	160	23	-	2,905	736,377	2,081,815	3,547,113	1,613,009

各年12月31日現在

資料:工業統計調査

各項目の数値について、未公表数値があるため実際の数値と合致しない

#### 2. 工業産業別事業所数等(4人以上の事業所)

区 分	事業 所数	従業者数			現金給与 総 額 (万円)	原 材 料 使用額等 (万円)	製 造 品 出 荷 額 等 (万円)					付加 価値額 (粗付加 価値額)
		常用労働者					製 造 品 出 荷 額	加 工 賃 収 入	そ の 他 収 入	く ず・ 廃 物	合 計	
		男	女	計								
田 辺 市	183	1,384	1,521	2,905	736,377	2,081,815	3,547,113	175,164	X	X	3,858,357	1,613,009
( 産 業 別 内 訳 )												
09 食料品	91	565	991	1,556	362,617	1,284,510	2,117,364	56,236	64,477	-	2,238,077	853,191
10 飲料・飼料	7	45	35	80	23,660	12,896	37,640	-	5,576	1,400	44,616	29,633
11 繊維	2	17	16	33	X	X	-	X	-	-	X	X
12 衣服	10	26	134	160	26,729	23,055	39,741	17,511	-	-	57,252	32,629
13 木材	19	184	56	240	75,689	260,051	404,219	16,394	15,817	-	436,430	160,732
14 家具	5	17	7	24	4,558	4,673	10,316	50	-	-	10,366	5,421
15 パルプ	4	35	17	52	17,103	55,684	98,220	7,253	26,182	-	131,655	72,354
16 印刷	7	67	19	86	29,514	44,491	91,861	4,963	-	-	96,824	49,840
17 化学	1	13	5	18	X	X	X	-	-	-	X	X
18 石油	-	-	-	-	-	-	-	-	-	-	-	-
19 プラ製品	3	52	34	86	21,092	57,428	128,600	-	-	-	128,600	62,898
20 ゴム製品	3	29	55	84	15,327	5,562	-	25,209	-	-	25,209	18,645
21 皮革	-	-	-	-	-	-	-	-	-	-	-	-
22 窯業	8	65	9	74	18,794	50,488	106,725	20	40	-	106,785	53,616
23 鉄鋼	-	-	-	-	-	-	-	-	-	-	-	-
24 非鉄	1	5	1	6	X	X	-	X	-	-	X	X
25 金属	7	95	19	114	38,425	104,675	189,294	19,000	6,132	-	214,426	98,290
26 一般機械	4	47	7	54	19,472	83,711	132,995	1,570	5,328	-	139,893	53,116
27 電気機械	2	7	2	9	X	X	X	X	X	-	X	X
28 情報通信機械器具	-	-	-	-	-	-	-	-	-	-	-	-
29 電子・デバイス	1	10	66	76	X	X	X	-	-	-	X	X
30 輸送用機械器具	1	3	1	4	X	X	X	-	-	-	X	X
31 精密機械器具	1	28	4	32	X	X	X	-	-	-	X	X
32 その他	6	74	43	117	33,293	39,703	71,298	-	8,428	-	79,726	36,090

平成19年12月31日現在

資料:工業統計調査

### 3 産 業(商 業)

#### 1. 商業事業所数等

区 分	事業所数			従業者数			年間商品販売額(万円)		
	総数	卸売	小売	総数	卸売	小売	総数	卸売	小売
平成9年	1,933	314	1,619	8,173	2,173	5,788	23,185,345	12,380,781	10,528,631
平成14年	1,770	304	1,466	8,863	2,231	6,309	19,902,436	10,598,463	8,902,130
平成19年	1,534	301	1,233	7,463	1,918	5,545	19,339,691	10,715,121	8,624,570

各年6月1日現在

資料: 商業統計調査

各項目の数値について、未公表数値があるため実際の数値と合致しない

#### 2. 商業業種別事業所数等

区 分	事業所数	従業者数	年間商品販売額(万円)
総 数	1,534	7,463	19,339,691
卸売業計	301	1,918	10,715,121
各種商品	1	11	X
織物・衣服等	9	27	33,143
飲食料品	97	827	3,365,703
建設材料、鉱物、金属材料	49	335	1,538,644
機械器具	67	378	1,184,059
その他	78	340	X
小売業計	1,233	5,545	8,624,570
各種商品	6	437	821,181
織物、衣服、身のまわり品	190	529	553,386
飲食料品	451	2,112	2,610,769
自動車、自転車	78	394	942,985
家具、じゅう器、機械器具	117	409	561,634
その他	391	1,664	3,134,615

平成19年6月1日現在

資料: 商業統計調査

## 4 福祉・医療

### 1. 国民健康保険加入者数等

区分	世帯数	被保険者数		医療費 (診療費+調剤) (千円)	一人当たり医療費 (診療費+調剤) (円)
		総数	老健加入者除く		
平成15年	21,903	45,961	33,872	6,040,599	178,336
平成16年	22,078	45,818	34,172	6,605,761	193,309
平成17年	22,245	45,582	34,451	7,108,437	206,335
平成18年	22,447	45,270	34,626	7,215,530	208,385
平成19年	22,463	44,504	34,276	7,605,681	221,895

各数値については、年間平均値

資料：田辺市保険課

「医療費」及び「一人当たり医療費」については、老人保健加入者を除いた数値

### 2. 介護保険認定者数等

区分	被保険者数 (人)	認定者数 (人)	認定率 (%)	サービス受給者数(年度累計)		サービス支給額(年度累計)	
				居宅(人)	施設(人)	居宅(千円)	施設(千円)
平成15年度	19,415	3,514	18.1	24,619	9,228	2,410,575	2,930,728
平成16年度	19,626	3,729	19.0	26,781	9,093	2,703,318	2,878,084
平成17年度	21,433	4,185	19.5	30,437	9,858	3,064,854	2,908,223
平成18年度	21,796	4,218	19.4	32,142	9,817	3,268,329	2,603,102
平成19年度	22,139	4,345	19.6	31,709	10,018	3,422,661	2,673,481

各年度3月31日現在

資料：田辺市やすらぎ対策課

平成15年度、16年度については、日本宮町分を除いた数値

### 3. 国民年金加入者数等

区分	総数	第1号被保険者	任意加入	第3号被保険者
平成15年	25,205	19,395	207	5,603
平成16年	24,718	19,056	209	5,453
平成17年	24,544	18,994	181	5,369
平成18年	24,166	18,782	139	5,245
平成19年	22,931	17,664	145	5,122

各年3月31日現在

資料：和歌山社会保険事務局

### 4. 生活保護状況

区分	被保護世帯数 (停止中含む)	被保護人員 (停止中含む)	人員保護率(%)	保護費総額(千円)
平成16年度	523	705	8.23	...
平成17年度	537	708	8.55	1,058,883
平成18年度	566	744	9.03	1,248,402
平成19年度	593	774	9.49	1,142,718
平成20年度	635	818	10.15	1,241,408

「被保護世帯」、「被保護人員」については、年度間平均値

資料：田辺市福祉課

## 5. 医療施設数

区分	医療施設			
	病院		診療所	歯科診療所
	施設	病床		
平成15年	5	1,284	67	38
平成16年	5	1,280	68	37
平成17年	5	1,282	87	41
平成18年	5	1,282	87	41
平成19年	5	1,222	85	40

各年10月1日現在

資料:近畿都市統計要覧

## 6. 主要死因別死亡者数

区分	死亡者総数	悪性新生物	脳血管疾患	心疾患	肺炎及び気管支炎	腎不全	肝疾患及び肝硬変	糖尿病	高血圧性疾患	老衰	事故	自殺	その他
平成15年	893	246	132	139	97	20	17	11	5	18	28	29	151
平成16年	869	249	101	116	105	25	17	11	11	24	32	31	147
平成17年	943	258	104	173	107	14	8	16	7	31	48	22	155
平成18年	936	288	90	129	104	15	12	16	6	19	45	28	184
平成19年	899	277	115	108	78	3	16	9	7	27	39	26	194

「肺炎及び気管支炎」には、慢性閉鎖性肺疾患、喘息を含む

資料:近畿都市統計要覧

「高血圧性疾患」には、高血圧性心疾患を含む

## 7. 保育所

区分	保育所数	職員数			定員	入所児童年齢区分						
		総数	保育士	その他		総数	0歳	1歳	2歳	3歳	4歳	5歳
平成17年	26	285	239	46	1,850	1,589	53	132	275	344	398	387
平成18年	26	287	240	47	1,850	1,602	56	158	261	352	373	402
平成19年	25	297	245	52	1,820	1,524	52	153	257	338	354	370
平成20年	25	296	247	49	1,820	1,473	55	136	238	349	348	347

各年3月1日現在

資料:田辺市子育て推進課

## 8. 学童保育所

区分	保育所数	指導員数	定員	入所児童年齢区分						
				総数	1年生	2年生	3年生	4年生	5年生	6年生
平成17年	6	17	280	217	117	69	26	2	1	2
平成18年	6	17	280	213	90	87	32	1	2	1
平成19年	7	19	320	243	111	76	52	1	1	2
平成20年	8	22	360	267	126	94	44	-	1	2

各年3月1日現在

資料:田辺市子育て推進課

## 5. 労働

### 1. 一般職業紹介数等

区分	有効求人数	有効求職数	紹介者数	就職者数	有効求人倍率
平成16年度	14,554	29,109	8,528	2,631	0.50
平成17年度	16,679	29,409	9,550	2,682	0.57
平成18年度	18,501	28,641	9,126	2,713	0.65
平成19年度	20,755	26,553	9,802	2,763	0.78
平成20年度	17,495	26,929	10,396	2,702	0.65

新規学卒を除きパートタイムを含む

資料:ハローワーク田辺

ハローワーク田辺管内(田辺市(本宮町を除く)、白浜町、上富田町、みなべ町の地域)の数値

### 2. 雇用保険得喪状況

区分	適用事業所数	年間資格取得者数	年間資格喪失者数	被保険者数
平成16年度	2,192	4,104	3,799	20,580
平成17年度	2,307	4,281	4,345	21,998
平成18年度	2,314	4,699	4,390	22,305
平成19年度	2,348	5,358	4,238	23,413
平成20年度	2,360	4,439	4,248	23,546

「適用事業所数」、「被保険者数」については、各年度3月31日の数値

資料:ハローワーク田辺

ハローワーク田辺管内(田辺市(本宮町を除く)、白浜町、上富田町、みなべ町の地域)の数値

### 3. 雇用保険取扱数等

区分	離職票交付枚数	一般失業保険			
		受給資格 決定件数	初回 受給者数	受給者 実人員	支給金額 (千円)
平成16年度	2,493	1,943	1,640	7,455	882,939
平成17年度	3,003	2,243	1,849	8,299	960,041
平成18年度	2,941	2,301	1,950	8,613	993,056
平成19年度	2,790	2,006	1,676	7,865	875,666
平成20年度	3,019	2,053	1,688	7,381	798,323

ハローワーク田辺管内(田辺市(本宮町を除く)、白浜町、上富田町、みなべ町の地域)の数値

資料:ハローワーク田辺

## 6. 環境・衛生

### 1. ごみの種類別排出量

単位:トン

区 分	合計	家庭系ごみ					事業系ごみ			
		小計	燃えるごみ	資源ごみ	埋立ごみ	プラスチックごみ	小計	燃えるごみ	埋立ごみ	プラスチックごみ
平成16年度	29,210	18,467	13,475	2,014	1,816	1,162	10,743	9,136	1,351	256
平成17年度	31,337	20,409	14,924	2,412	1,532	1,541	10,928	9,122	1,513	293
平成18年度	30,697	19,912	14,542	2,382	1,391	1,597	10,785	8,667	1,806	312
平成19年度	29,658	19,437	14,250	2,241	1,431	1,515	10,221	8,485	1,424	312
平成20年度	28,680	19,127	14,095	2,110	1,321	1,601	9,553	7,911	1,364	278

平成16年度については、旧田辺市分のみの数値

資料: 田辺市廃棄物処理課

### 2. ごみの資源化量及びリサイクル率

単位:トン

区 分	発生量			資源化量	リサイクル率 (%)
	合計	排出量	集団回収量		
平成16年度	31,769	29,210	2,559	5,039	15.9
平成17年度	34,340	31,337	3,003	5,860	17.1
平成18年度	33,790	30,697	3,093	5,848	17.3
平成19年度	32,605	29,658	2,947	6,008	18.4
平成20年度	31,477	28,680	2,797	6,100	19.4

平成16年度については、旧田辺市分のみの数値

資料: 田辺市廃棄物処理課

### 3. し尿及び浄化槽汚泥収集量

単位: キロリットル

区 分	合 計	し 尿	浄化槽汚泥
平成16年度	39,461	15,329	24,131
平成17年度	38,746	15,057	23,689
平成18年度	39,013	14,243	24,770
平成19年度	38,308	13,396	24,912
平成20年度	37,935	13,054	24,882

資料: 田辺市廃棄物処理課

## 7. 公 安

### 1. 出火件数及び救急出動件数等

区 分	出火 件数	焼損面積		罹災		死傷者		損害額 (千円)	救急 出動 件数	搬送人員
		建物(m <sup>2</sup> )	林野(a)	世帯数	人員	死者	負傷者			
平成16年	72	1,137	177	24	69	-	5	64,262	4,027	3,886
平成17年	50	691	13	24	54	3	7	61,179	4,317	4,185
平成18年	40	2,679	1	29	58	-	9	176,283	4,077	3,934
平成19年	60	1,126	14	28	63	1	10	54,889	4,283	4,142
平成20年	50	1,791	1,312	20	57	1	7	178,815	3,985	3,819

資料: 田辺市消防本部

### 2. 地域別火災状況

区 分	出火件数	出 火 内 容					
		建物	林野	車両	船舶	その他	爆発
田 辺 市	50	30	4	10	1	5	-
田辺地域	36	21	3	7	1	4	-
龍神地域	1	-	1	-	-	-	-
中辺路地域	2	2	-	-	-	-	-
大塔地域	6	5	-	-	-	1	-
本宮地域	5	2	-	3	-	-	-

平成20年中の数値

資料: 田辺市消防本部

### 3. 消防署別救急出動状況

区 分	出場件数		搬送件数	搬送人員	平均所要時間(分)	
	総出場件数	1日平均			出場～現場到着	出場～病院到着
田辺消防署	1,768	4.84	1,641	1,679	3.9	23.2
北分署	1,285	3.52	1,206	1,232	5.9	25.9
龍神出張所	208	0.57	203	206	11.4	71.1
中辺路出張所	230	0.63	215	226	9.3	60.5
中辺路大塔消防署	199	0.55	193	196	10.5	50.2
本宮消防署	295	0.81	271	280	4.5	68.4
計	3,985	10.92	3,729	3,819	5.6	33.4

平成20年中の数値

資料: 田辺市消防本部

出場～病院到着所要時間については、不搬送件数を除いた数値

#### 4. 交通事故発生件数等

区分	発生件数			死者数			傷者数					
	総数	うち 高齢者	うち 飲酒	うち 交差点	総数	うち 高齢者	うち 飲酒	うち 交差点	総数	うち 高齢者	うち 飲酒	うち 交差点
平成16年	808	242	11	453	6	2	1	2	1,017	166	14	562
平成17年	818	225	13	436	9	6	1	2	1,010	169	15	520
平成18年	784	235	11	174	8	4	1	-	898	171	11	193
平成19年	775	224	14	412	7	4	0	2	946	183	19	483
平成20年	625	184	15	355	4	3	0	2	786	144	19	440

「飲酒」とは、基準以下、検知不能を含む

資料：和歌山県警察本部

「交差点」とは、交差点付近の事故を含む

内訳については、特徴的なものを抜粋しているため総数とは合致しない

#### 5. 犯罪発生件数等

区分	刑法犯	刑法犯中の街頭犯罪		
		凶悪犯、粗暴犯	窃盗罪	知能犯、風俗犯 その他刑法犯
平成16年	1,386	52	999	335
平成17年	1,122	39	744	339
平成18年	1,110	36	773	301
平成19年	1,257	61	883	313
平成20年	1,121	53	774	294

「凶悪犯」とは、刑法犯のうち殺人、強盗、放火及び強姦の罪種をいう

資料：和歌山県警察本部

「粗暴犯」とは、刑法犯のうち凶器準備集合、暴行、傷害、脅迫及び恐喝の罪種をいう

「街頭犯罪」とは、道路上や公園、駅、駐車場等の街頭において発生する犯罪のうち指定した13罪種をいう

## 8. 運輸・通信

### 1. 車両登録数

区分	自動車										原動機付 自転車 (原付1種)
	総数	乗用車		貨物車			バス	特殊 自動車	軽自動車	その他	
		普通	小型	普通	小型	トレーラー					
平成15年	59,859	6,802	15,605	1,650	3,580	40	149	497	30,444	1,092	18,626
平成16年	60,096	6,951	15,166	1,609	3,454	40	148	495	31,142	1,091	18,477
平成17年	60,514	7,056	14,833	1,606	3,399	38	154	498	31,838	1,092	18,158
平成18年	60,859	7,078	14,561	1,553	3,326	36	156	499	32,569	1,081	17,852
平成19年	60,813	7,028	13,929	1,532	3,209	33	155	496	33,404	1,027	17,507

各年3月31日現在。ただし「原動機付自転車」については、各年4月1日現在

資料：和歌山県統計年鑑

### 2. 1日あたりの鉄道乗降客数

区分	総数	芳養駅	紀伊田辺駅	紀伊新庄駅
平成15年度	4,530	216	4,230	84
平成16年度	4,334	206	4,062	66
平成17年度	4,256	186	4,000	70
平成18年度	4,168	164	3,940	64
平成19年度	4,154	168	3,912	74

資料：和歌山県「公共交通機関等資料集」

### 3. 文里港入港船舶隻数及び海上出入貨物数

区分	入港船舶数	外国貿易(トン)		内国貿易(トン)	
		輸出	輸入	移出	移入
平成15年	5,963	-	-	-	488,888
平成16年	4,777	-	-	-	470,159
平成17年	4,402	-	-	3,595	331,640
平成18年	4,353	-	-	-	337,781
平成19年	2,501	-	-	-	446,224

資料：和歌山県港湾統計

### 4. 郵便物及び電話加入者数等

区分	郵便物				電話加入者数	公衆電話台数
	内国通常(千通)		内国小包(千個)			
	引受	配達	引受	配達		
平成18年度	...	...	...	...	39,214	260
平成19年度	...	...	...	...	36,680	246
平成20年度	12,461	18,335	1,127	278	34,016	230

「電話加入者数」、「公衆電話台数」については、各年度3月31日現在 資料：田辺郵便局・NTT西日本和歌山支店

## 9. 電気・水道

### 1. 電灯・電力状況

区 分	需要口数			年間消費量(千kwh)		
	総数	電灯	その他	総数	電灯	その他
平成16年	56,495	49,623	6,872	350,933	171,693	179,240
平成17年	61,076	53,322	7,754	409,950	200,812	209,138
平成18年	60,596	53,581	7,015	244,829	203,940	40,889
平成19年	64,297	57,125	7,172	262,684	219,185	43,499
平成20年	64,215	57,199	7,016	255,689	214,802	40,887

「年間消費量」については、平成18年から特定規模需要を除いた数値

資料：関西電力

### 2. 上水道給水人口等

区 分	給水人口	普及率(%)	年間給水量(m <sup>3</sup> )	1人あたり 1日平均配水量( )
平成16年度	65,725	93.65	11,016,638	459
平成17年度	67,574	79.20	11,025,714	447
平成18年度	67,047	79.38	10,798,172	441
平成19年度	66,553	79.63	10,606,254	435
平成20年度	66,022	79.73	10,595,586	440

「給水人口」については、各年3月31日現在

資料：田辺市水道事業所

### 3. 簡易水道給水人口等

区 分	給水人口	普及率(%)	年間給水量(m <sup>3</sup> )	1人あたり 1日平均配水量( )
平成16年度	2,470	3.52	285,645	317
平成17年度	10,917	12.79	1,205,321	302
平成18年度	10,895	12.90	1,145,166	288
平成19年度	10,716	12.82	1,344,630	343
平成20年度	11,123	13.43	1,437,626	354

「給水人口」については、各年3月31日現在

資料：田辺市水道事業所

# 10. 教 育

## 1. 学校数及び生徒数等

教員数は本務教員数のみ

年度	高等学校			中学校			小学校			幼稚園		
	学校数	教員数	生徒数	学校数	教員数	生徒数	学校数	教員数	生徒数	学校数	教員数	生徒数
平成16年	5	235	3,194	18	252	2,649	37	400	5,130	10	71	1,010
平成17年	5	238	3,084	18	247	2,634	36	397	5,042	10	70	968
平成18年	5	236	3,010	19	258	2,591	33	375	4,942	10	65	947
平成19年	5	233	2,995	17	241	2,587	33	379	4,812	10	65	911
平成20年	5	223	2,868	17	234	2,556	33	373	4,704	10	63	883

各年5月1日現在

資料: 学校基本調査

## 2. 小学校

教員数は本務教員数のみ

区 分	学校数	教員数	職員数	学級数	児 童 数															
					総 数			1 年		2 年		3 年		4 年		5 年		6 年		
					計	男	女	男	女	男	女	男	女	男	女	男	女	男	女	
平成20年度	33	373	106	230	4,704	2,382	2,322	378	351	386	367	363	368	415	420	430	407	410	409	
( 学 校 別 明 細 )																				
田辺第一小学校		19	3	11	279	145	134	20	14	13	21	22	28	27	20	36	23	27	28	
田辺第二小学校		31	5	19	507	259	248	53	35	37	38	35	55	43	40	45	42	46	38	
田辺第三小学校		20	3	12	317	173	144	30	23	32	26	25	15	25	23	30	22	31	35	
芳養小学校		18	3	13	344	161	183	26	24	22	37	26	23	32	32	25	43	30	24	
大坊小学校		7	1	3	21	9	12	-	3	2	1	3	2	1	1	3	2	-	3	
新庄小学校		13	2	8	212	103	109	22	17	14	17	13	17	19	16	17	14	18	28	
新庄第二小学校		13	3	7	188	102	86	21	9	16	13	13	17	17	21	20	8	15	18	
稲成小学校		14	2	7	214	107	107	19	16	12	23	24	12	18	22	14	19	20	15	
会津小学校		27	4	19	498	249	249	40	45	43	41	42	40	45	42	37	46	42	35	
上芳養小学校		11	7	7	120	56	64	7	8	15	12	7	9	9	16	10	10	8	9	
中芳養小学校		12	2	8	192	96	96	9	15	14	17	13	8	16	20	23	19	21	17	
上秋津小学校		16	2	11	258	127	131	19	17	27	19	21	24	21	21	19	25	20	25	
秋津川小学校		7	1	4	42	22	20	3	2	5	1	3	4	1	4	3	6	7	3	
三栖小学校		19	6	14	320	165	155	19	31	31	19	34	20	33	32	26	27	22	26	
長野小学校		6	4	3	20	7	13	-	2	1	3	1	-	2	4	1	2	2	2	
伏菟野小学校		3	1	2	11	3	8	-	-	-	-	1	2	-	2	1	1	1	3	
馬我野小学校		休校中																		
田辺東部小学校		24	5	18	472	248	224	43	42	46	33	39	36	44	35	39	33	37	45	
龍神小学校		6	4	3	29	13	16	2	2	1	2	2	2	2	3	3	5	3	2	
宮代小学校		8	4	4	22	7	15	1	1	1	4	3	2	2	-	3	-	3		
東小学校		6	3	3	22	10	12	2	1	1	2	3	1	1	-	4	3	3		
殿原小学校		6	2	3	8	4	4	1	-	1	1	1	-	1	1	-	1	-	1	
中山路小学校		8	4	5	53	22	31	3	4	5	1	2	5	3	4	7	11	2	6	
栗栖川小学校		9	4	6	75	39	36	3	7	7	2	5	5	8	11	9	8	7	3	
二川小学校		7	2	4	31	19	12	4	4	2	2	1	4	5	1	2	-	5	1	
鮎川小学校		12	8	7	161	82	79	15	12	10	12	6	10	16	22	24	11	11	12	
近野小学校		6	2	3	27	17	10	-	-	4	-	2	4	3	2	6	2	2	2	
三川小学校		6	1	3	14	8	6	1	-	1	1	-	1	1	2	3	1	2	1	
富里小学校		6	2	3	23	10	13	1	1	3	2	1	4	-	2	4	3	1	1	
静川小学校		休校中																		
三里小学校		9	4	6	57	21	36	4	6	4	8	-	6	3	4	6	4	4	8	
咲楽小学校		11	6	7	52	38	14	3	4	8	1	7	1	8	2	5	5	7	1	
本宮小学校		13	6	7	115	60	55	7	6	8	8	8	11	9	12	12	7	16	11	

平成20年5月1日現在

資料: 学校基本調査

### 3. 中学校

教員数は本務教員数のみ

区 分	学校数	教員数	職員数	学級数	生徒数			生徒数内訳								
					総 数			1 年			2 年			3 年		
					計	男	女	計	男	女	計	男	女	計	男	女
平成20年度	17	234	36	104	2,556	1,337	1,219	847	443	404	875	466	409	834	428	406
( 学 校 別 明 細 )																
東陽中学校		26	3	13	353	187	166	123	62	61	112	56	56	118	69	49
明洋中学校		26	2	13	349	181	168	105	54	51	130	66	64	114	61	53
高雄中学校		26	4	15	454	237	217	153	82	71	162	82	80	139	73	66
新庄中学校		16	3	7	178	88	90	55	22	33	70	39	31	53	27	26
上芳養中学校		10	1	4	57	33	24	16	12	4	18	12	6	23	9	14
中芳養中学校		11	2	3	98	43	55	35	14	21	34	18	16	29	11	18
上秋津中学校		14	2	7	166	84	82	49	26	23	52	25	27	65	33	32
秋津川中学校		6	-	2	18	6	12	3	1	2	5	3	2	10	2	8
衣笠中学校		19	2	9	251	134	117	94	51	43	86	50	36	71	33	38
長野中学校		9	-	3	21	9	12	7	3	4	6	2	4	8	4	4
近野中学校		7	-	2	11	6	5	-	-	-	7	3	4	4	3	1
中辺路中学校		9	2	3	68	44	24	25	18	7	25	13	12	18	13	5
大塔中学校		10	2	4	94	36	58	28	5	23	30	15	15	36	16	20
三里中学校		10	4	4	34	14	20	13	5	8	6	3	3	15	6	9
本宮中学校		10	4	4	65	39	26	20	13	7	22	13	9	23	13	10
龍神中学校		14	4	5	100	55	45	41	25	16	30	13	17	29	17	12
県立田辺中学校		11	1	6	239	141	98	80	50	30	80	53	27	79	38	41

平成20年5月1日現在

資料:学校基本調査

### 4. 高等学校

区 分	学校数	教員数	職員数	学級数	生徒数			生徒数内訳									
					総 数			1年		2年		3年		4年		専攻科	
					計	男	女	男	女	男	女	男	女	男	女	男	女
高等学校	5	223	59	75	2,868	1,569	1,299	555	406	505	405	485	413	17	13	7	62

平成20年5月1日現在

資料:学校基本調査

### 5. 幼稚園

区 分	総園数	教員数	園児総数	3才児		4才児		5才児	
				男	女	男	女	男	女
幼稚園	10	63	883	104	125	167	150	165	172

平成20年5月1日現在

資料:学校基本調査

6. 専修学校

区 分	専 修 学 校					
	学校数	教職員数		生 徒 数		
		教 員	職 員	計	男	女
専修学校	1	9	9	85	25	60

平成20年5月1日現在

資料:学校基本調査

7. 各種学校

区 分	各 種 学 校					
	学校数	教職員数		生 徒 数		
		教 員	職 員	計	男	女
各種学校	10	37	4	408	161	247

平成20年5月1日現在

資料:学校基本調査

# 11. 行 財 政

## 1. 一般会計決算状況(歳入)

区 分	平成17年度		平成18年度		平成19年度	
	決算額(千円)	構成比(%)	決算額(千円)	構成比(%)	決算額(千円)	構成比(%)
市 税	7,186,818	16.5	7,932,852	19.5	8,375,511	19.8
地 方 譲 与 税	775,615	1.8	1,010,907	2.5	470,962	1.1
利 子 割 交 付 金	65,245	0.1	47,869	0.1	61,091	0.1
配 当 割 交 付 金	32,911	0.1	47,582	0.1	52,370	0.1
株 式 等 譲 渡 所 得 割 交 付 金	44,977	0.1	41,238	0.1	38,427	0.1
地 方 消 費 税 交 付 金	740,118	1.7	755,756	1.9	741,715	1.8
ゴ ル フ 場 利 用 税 交 付 金	4,439	0.0	4,058	0.0	3,529	0.0
自 動 車 取 得 税 交 付 金	213,947	0.5	212,475	0.5	212,396	0.5
地 方 特 例 交 付 金	121,599	0.3	194,442	0.5	62,887	0.1
地 方 交 付 税	10,976,807	25.2	14,397,349	35.3	14,092,298	33.3
交 通 安 全 対 策 特 別 交 付 金	20,665	0.0	22,168	0.1	22,165	0.1
分 担 金 及 び 負 担 金	393,951	0.9	396,999	1.0	352,138	0.8
使 用 料 及 び 手 数 料	688,568	1.6	653,059	1.6	602,644	1.4
国 庫 支 出 金	3,038,294	7.0	3,165,829	7.8	3,419,326	8.1
県 支 出 金	3,978,690	9.1	4,191,966	10.3	3,779,029	8.9
財 産 収 入	49,439	0.1	189,668	0.5	196,596	0.5
寄 付 金	10,880	0.0	3,133	0.0	1,933	0.0
繰 入 金	3,743,191	8.6	648,039	1.6	1,872,026	4.4
繰 越 金	-	-	1,215,783	3.0	1,140,000	2.7
諸 収 入	4,342,318	10.0	818,971	2.0	838,698	2.0
市 債	7,147,900	16.4	4,799,600	11.8	6,043,100	14.3
合 計	43,576,373	100.0	40,749,743	100.0	42,378,840	100.0

平成17年度は市町村合併後(平成17年5月～平成18年3月)の数値

資料: 田辺市財政課

## 2. 一般会計決算状況(歳出)

区 分	平成17年度		平成18年度		平成19年度	
	決算額(千円)	構成比(%)	決算額(千円)	構成比(%)	決算額(千円)	構成比(%)
議 会 費	269,735	0.6	317,449	0.8	326,481	0.8
総 務 費	11,026,244	26.0	5,371,667	13.6	5,839,855	14.1
民 生 費	5,703,722	13.5	6,444,735	16.3	6,724,380	16.2
衛 生 費	3,324,515	7.8	4,108,690	10.4	4,068,932	9.8
労 働 費	16,773	0.0	15,870	0.0	13,000	0.0
農 林 水 産 業 費	2,697,976	6.4	3,041,876	7.7	2,636,433	6.4
商 工 費	846,611	2.0	459,787	1.2	520,565	1.3
土 木 費	2,860,470	6.8	3,873,644	9.8	4,162,261	10.0
消 防 費	1,448,820	3.4	1,507,200	3.8	1,498,323	3.6
教 育 費	3,430,543	8.1	3,372,998	8.5	4,323,954	10.4
災 害 復 旧 費	278,951	0.7	253,423	0.6	210,896	0.5
公 債 費	7,162,954	16.9	7,161,713	18.1	7,631,672	18.4
諸 支 出 金	3,293,275	7.8	3,680,690	9.3	3,496,725	8.4
予 備 費	-	-	-	-	-	-
合 計	42,360,590	100.0	39,609,743	100.0	41,453,476	100.0

平成17年度は市町村合併後(平成17年5月～平成18年3月)の数値

資料: 田辺市財政課

### 3. 特別会計決算状況

単位:千円

区 分	平成17年度		平成18年度		平成19年度	
	歳入	歳出	歳入	歳出	歳入	歳出
国民健康保険(事業勘定)	9,082,533	8,851,879	10,039,874	9,641,655	11,562,377	10,914,615
国民健康保険(直営診療施設勘定)	40,169	39,475	34,784	34,080	35,103	34,401
老人保健	7,899,098	7,952,904	7,951,178	7,951,136	8,086,933	8,176,296
介護保険	6,528,128	6,447,629	6,943,274	6,799,691	7,218,422	7,154,433
分譲宅地造成事業	45,929	190	47,379	78,774	83,390	271,818
公共用地先行取得事業	93,310	93,310	93,310	93,310	93,310	93,310
文里港整備事業	53,400	102,839	68,800	161,700	44,765	188,852
交通災害共済事業	16,010	8,520	22,802	19,390	19,007	14,829
同和対策住宅資金等貸付事業	99,294	510,436	89,662	528,947	81,458	545,600
簡易水道事業	1,323,944	1,300,485	2,293,842	2,286,454	1,344,519	1,257,694
農業集落排水事業	457,455	454,021	331,965	331,427	342,168	341,480
林業集落排水事業	13,819	13,247	15,782	15,248	16,006	15,441
漁業集落排水事業	573,219	571,124	330,752	328,124	165,593	163,242
特定環境保全公共下水道事業	53,356	52,756	53,428	52,796	55,972	55,364
戸別排水処理事業	-	-	-	-	25,427	25,329
診療所事業	505,577	419,058	536,912	446,704	549,487	494,911
駐車場事業	71,171	505,506	67,957	489,247	63,769	467,528
砂利採取事業	112,155	69,194	152,276	76,867	159,672	119,463
木材加工事業	138,571	123,364	160,526	160,181	135,575	140,931
四村川財産区	52,346	46,877	41,086	33,641	41,575	21,387

平成17年度は市町村合併後(平成17年5月～平成18年3月)の数値

資料:田辺市財政課

### 4. 水道事業会計決算状況

単位:千円

区 分	平成17年度		平成18年度		平成19年度	
	歳入	歳出	歳入	歳出	歳入	歳出
水道事業会計	1,824,219	1,910,846	1,541,651	1,904,541	1,548,465	2,505,496

「歳入」については、水道事業収益+資本的収入の数値

資料:田辺市水道事業所

「歳出」については、水道事業費用+資本的支出(全て税抜き)の数値

### 5. 各種財政指標

区 分	平成17年度	平成18年度	平成19年度
実質赤字比率(%)	-	-	-
連結実質赤字比率(%)	...	...	-
経常収支比率(%)	98.1	98.7	99.9
実質公債費比率(%)	19.7	21.9	21.5
将来負担比率(%)	...	...	133.9
財政力指数	0.378	0.395	0.410

資料:田辺市財政課

# 12. その他

## 1. 市の変遷

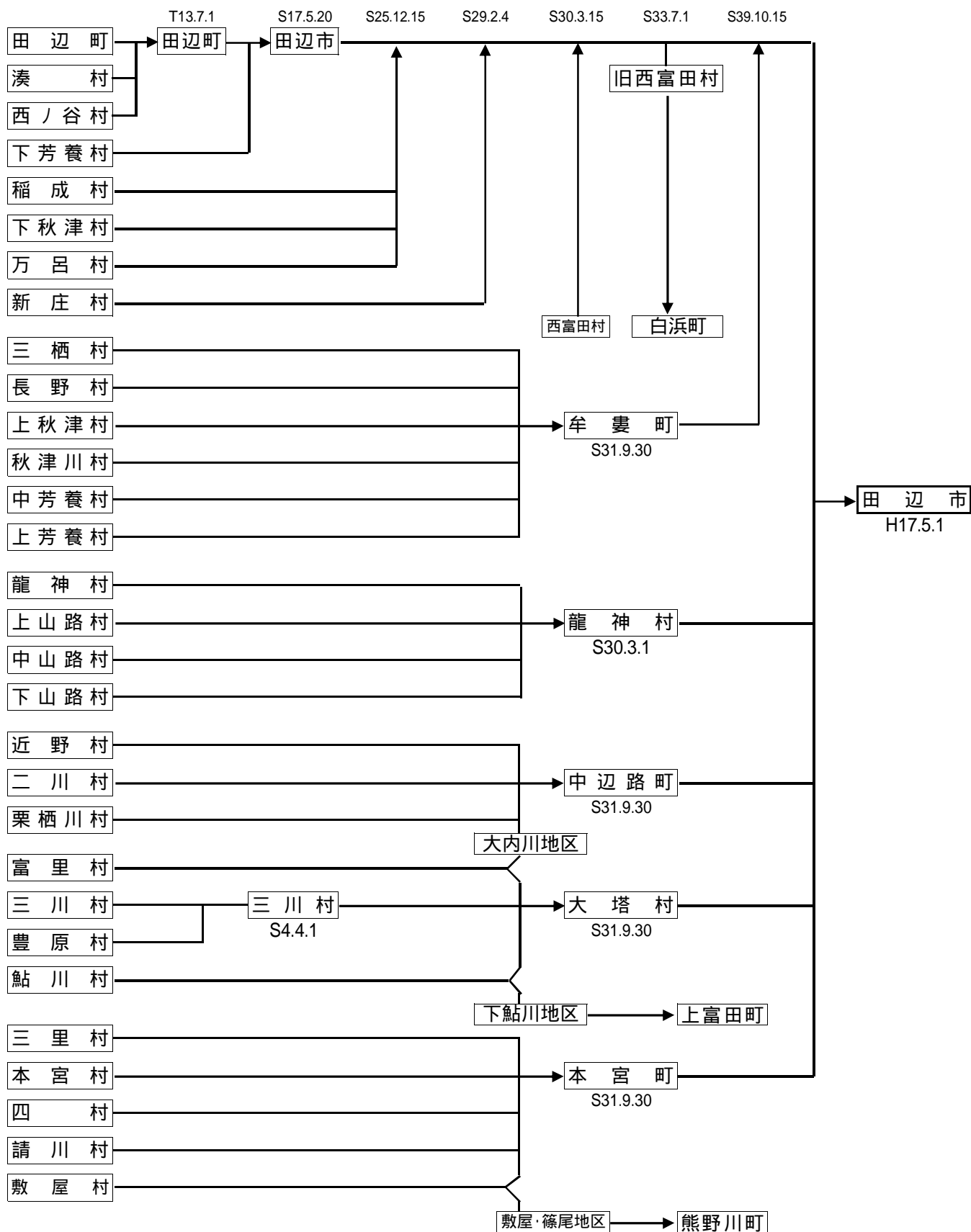

**【発行】**

〒646 - 8545

和歌山県田辺市新屋敷町1番地

田辺市企画部企画広報課行政経営係

電話：0739 - 22 - 5300（代表）

0739 - 26 - 9963（直通）

<http://www.city.tanabe.lg.jp/>