

# 田辺市統計書

平成22年6月発行



和歌山県田辺市

# 目 次

## 《統計図表編》

土地利用状況	1
人口・世帯数の推移	1
年齢別（5歳階級別）人口	2
産業別就業者数	3
事業所等の推移	3
農家数の推移	4
林業事業体数の推移	4
漁協組合員数の推移	5
工業事業所及び従業者数の推移	5
商業事業所及び従業者数の推移	6
主要死因別死亡者数	6
有効求人倍率等の推移	7
ごみの種類別排出量の推移	7
ごみの資源化量及びリサイクル率の推移	8
学校生徒数の推移	8

## 《統計表編》

### 1 面積及び土地利用

1. 位置	9
2. 面積、広ぼう、海拔	9
3. 土地利用状況	9

### 2 人 口

1. 人口、世帯数、面積等	10
2. 人口の推移	10
3. 世帯数の推移	10
4. 外国人登録者数及び世帯数	10
5. 年齢別人口の推移	11
6. 年齢別割合の推移	11
7. 年齢別（5歳階級別）人口	12
8. 住民基本台帳人口（町別人口、世帯数）	14

### 3 産 業（事業所等）

1 . 産業別就業者数	1 6
2 . 産業別事業所数等	1 6

### 3 産 業（農林業）

1 . 農家数	1 7
2 . 専業、兼業別地区別農家数	1 7
3 . 規模別農家数	1 8
4 . 農作物年間作付延べ面積	1 8
5 . 主要農作物収穫量	1 8
6 . 林業事業体数及び保有山林面積	1 8
7 . 所有形態別林野面積	1 8
8 . 森林面積等	1 9
9 . 樹種別森林面積	1 9
1 0 . 特用林産物生産量等	1 9

### 3 産 業（漁業）

1 . 漁協別組合員数	2 0
2 . 海面漁業経営体数	2 0
3 . 漁業種類別漁獲量	2 0
4 . 魚種別漁獲量	2 1
5 . 登録漁船隻数	2 1

### 3 産 業（工業）

1 . 工業事業所数等（4人以上の事業所）	2 2
2 . 工業産業別事業所数等（全事業所）	2 2

### 3 産 業（商業）

1 . 商業事業所数等	2 3
2 . 商業業種別事業所数等	2 3

### 4 福祉・医療

1 . 国民健康保険加入者数等	2 4
2 . 介護保険認定者数等	2 4
3 . 国民年金加入者数等	2 4
4 . 生活保護状況	2 4
5 . 医療施設数	2 5
6 . 主要死因別死亡者数	2 5
7 . 保育所	2 5
8 . 学童保育所	2 5

<b>5 労 働</b>	
1. 一般職業紹介数等	2 6
2. 雇用保険得喪状況	2 6
3. 雇用保険取扱数等	2 6
<b>6 環境・衛生</b>	
1. ごみの種類別排出量	2 7
2. ごみの資源化量及びリサイクル率	2 7
3. し尿及び浄化槽汚泥収集量	2 7
<b>7 公 安</b>	
1. 出火件数及び救急出動件数等	2 8
2. 地域別火災状況	2 8
3. 消防署別救急出動状況	2 8
4. 交通事故発生件数等	2 9
5. 犯罪発生件数等	2 9
<b>8 運輸・通信</b>	
1. 車両登録数	3 0
2. 1日あたりの鉄道乗降客数	3 0
3. 文里港入港船舶隻数及び海上出入貨物数	3 0
4. 郵便物及び電話加入者数等	3 0
<b>9 電気・水道</b>	
1. 電灯、電力状況	3 1
2. 上水道給水人口等	3 1
3. 簡易水道給水人口等	3 1
<b>10 教 育</b>	
1. 学校数及び生徒数	3 2
2. 小学校	3 2
3. 中学校	3 3
4. 高等学校	3 3
5. 幼稚園	3 3
6. 専修学校	3 4
7. 各種学校	3 4
<b>11 観 光</b>	
1. 観光客数の推移	3 5

2. 観光客（宿泊客）数の推移	35
3. 観光客（日帰客）数の推移	35

## 12 行 財 政

1. 一般会計決算状況（歳入）	36
2. 一般会計決算状況（歳出）	36
3. 特別会計決算状況	37
4. 水道事業会計決算状況	37
5. 各種財政指標	37

## 13 そ の 他

1. 市の変遷	38
---------	----

# 凡 例

1. 本書は、原則として田辺市全般にわたる基本的な統計資料を収録したものです。
2. 田辺市は、平成17年5月1日に田辺市、龍神村、中辺路町、大塔村、本宮町が合併して田辺市となりましたが、本書の統計図表及び統計表の数字は、特別な表示・注釈のない限り合併後の「田辺市」を区域としたものです。
3. 資料の出所は、各表右下部に記載しています。
4. 各表で特にことわりのない限り、「年」とあるのは、1月1日～12月31日まで、「年度」とあるのは、4月1日～3月31日までの期間を示しています。
5. 数値の単位未満は、四捨五入等により合計の数値と内訳の数値の合計があわない場合があります。
6. 各表中の符号は次のとおりです。
  - 「0」・・・単位未満
  - 「-」・・・該当数字のないもの
  - 「...」・・・不詳又は未調査
  - 「X」・・・数値の公表を差し控えたもの
  - 「 」・・・減少またはマイナス
7. 本書に掲載している内容に対するお問い合わせについては、田辺市企画部企画広報課（電話：0739-26-9963）までお願いします。

# 統計図表編

### 土地利用状況 (P.9参照)

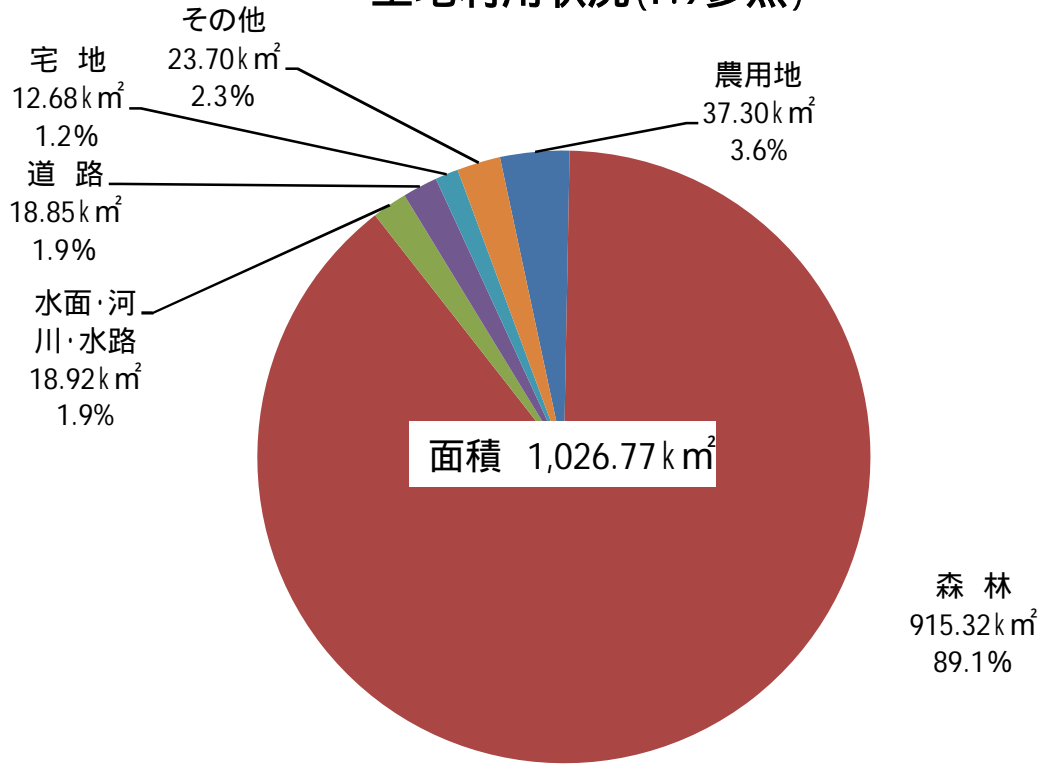

平成20年10月現在

### 人口・世帯数の推移 (P.10参照)

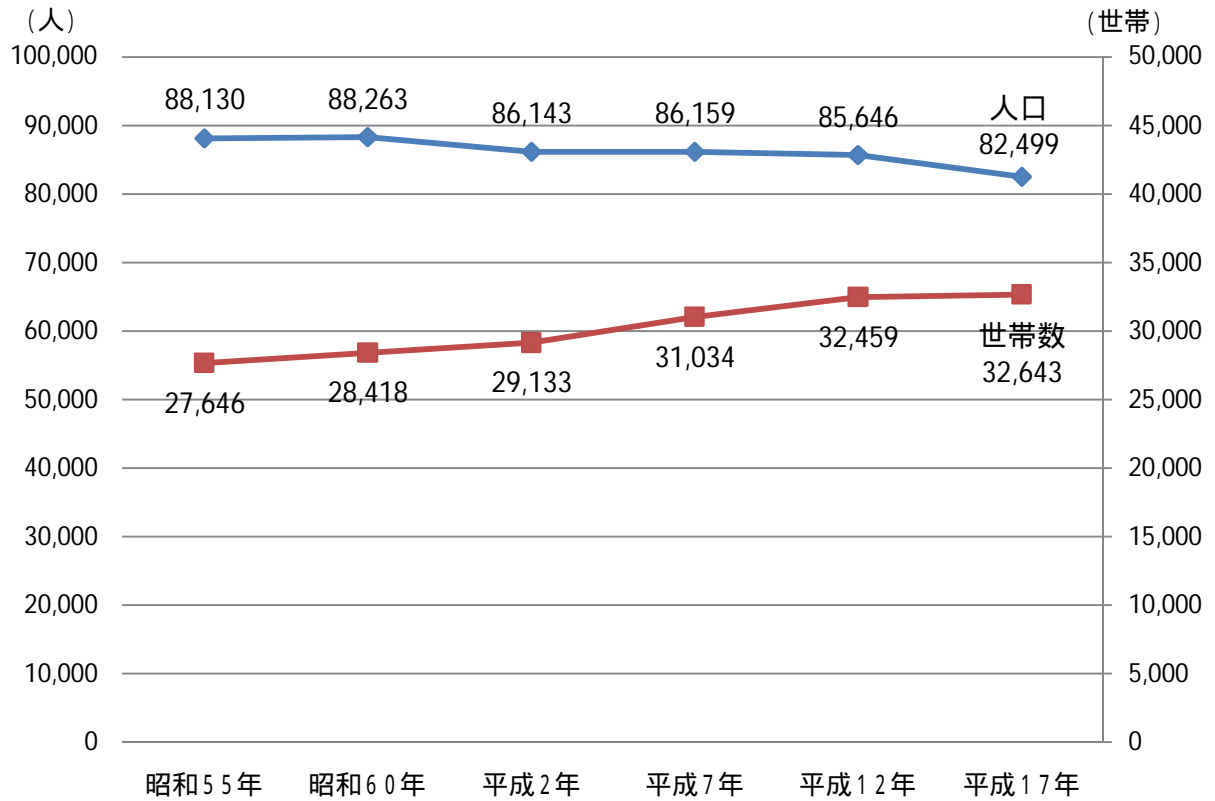

## 年齢別(5歳階級別)人口(P.12~P.13参照)

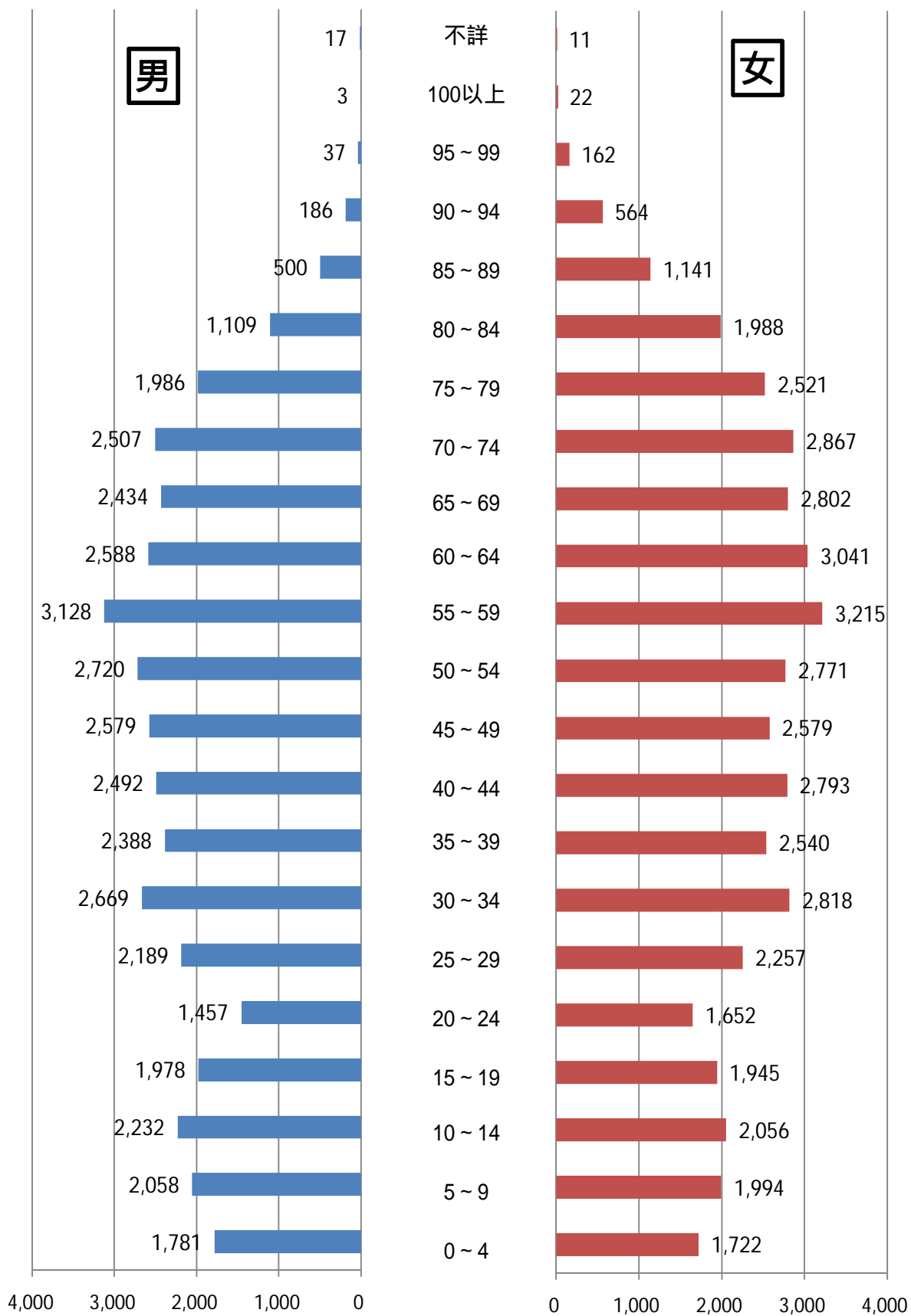

平成17年10月1日現在(国勢調査)

### 産業別就業者数 (P.16参照)

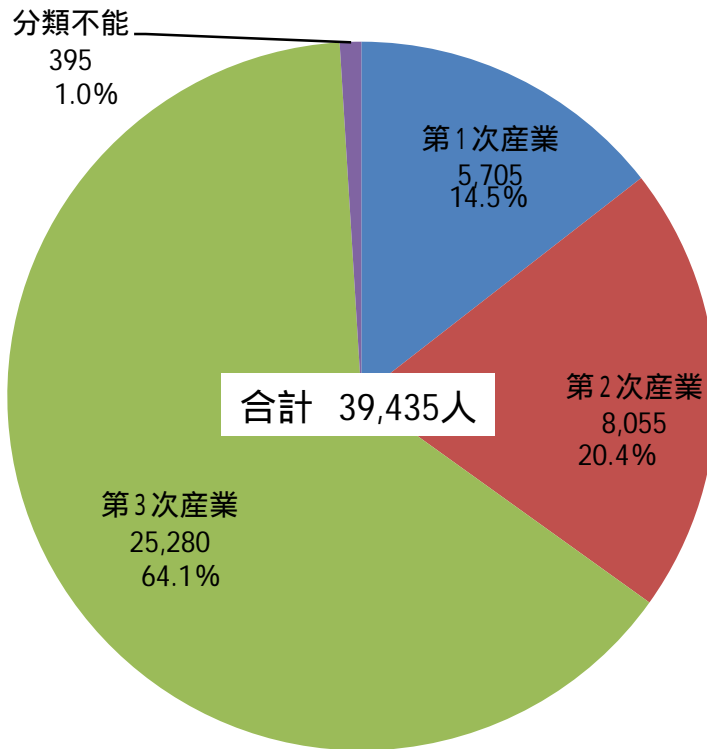

平成17年10月1日現在(国勢調査)

### 事業所数等の推移 (P.16参照)

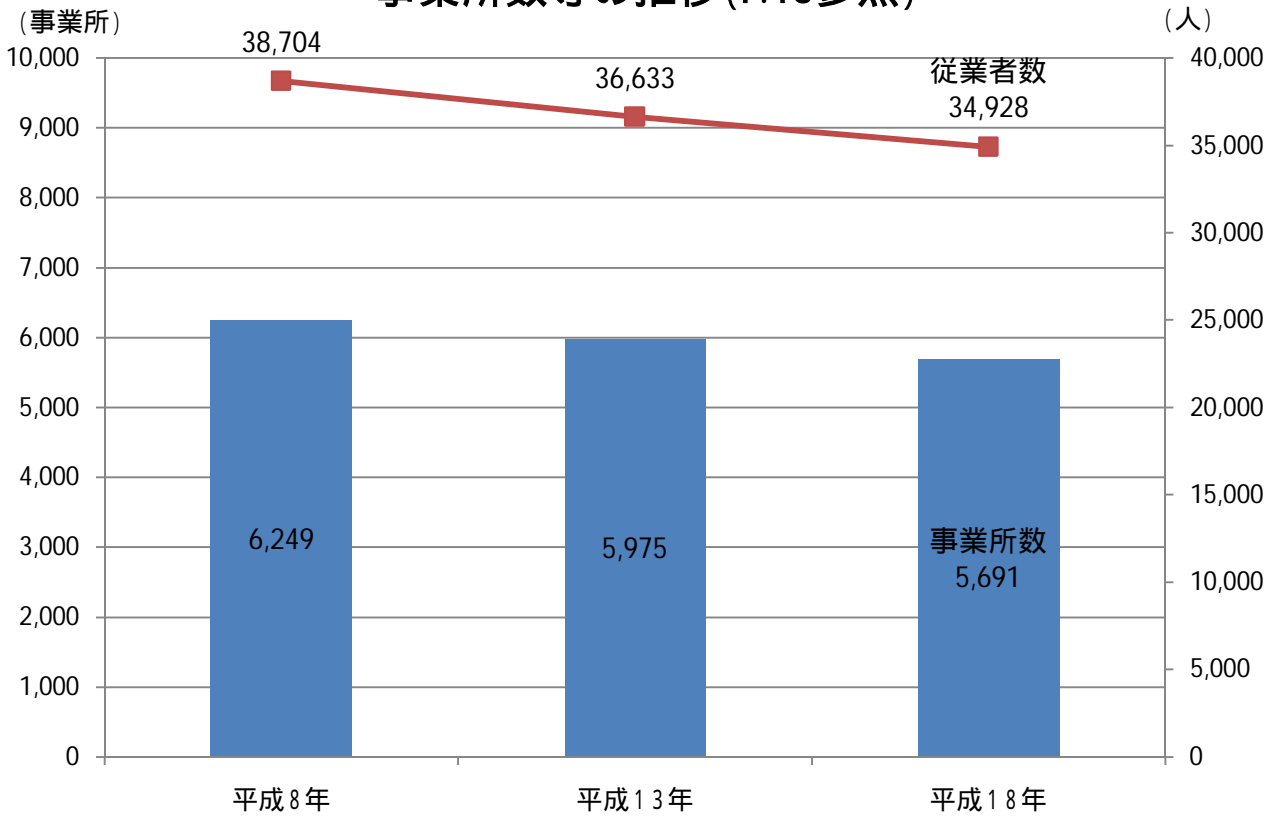

### 農家数の推移 (P.17参照)

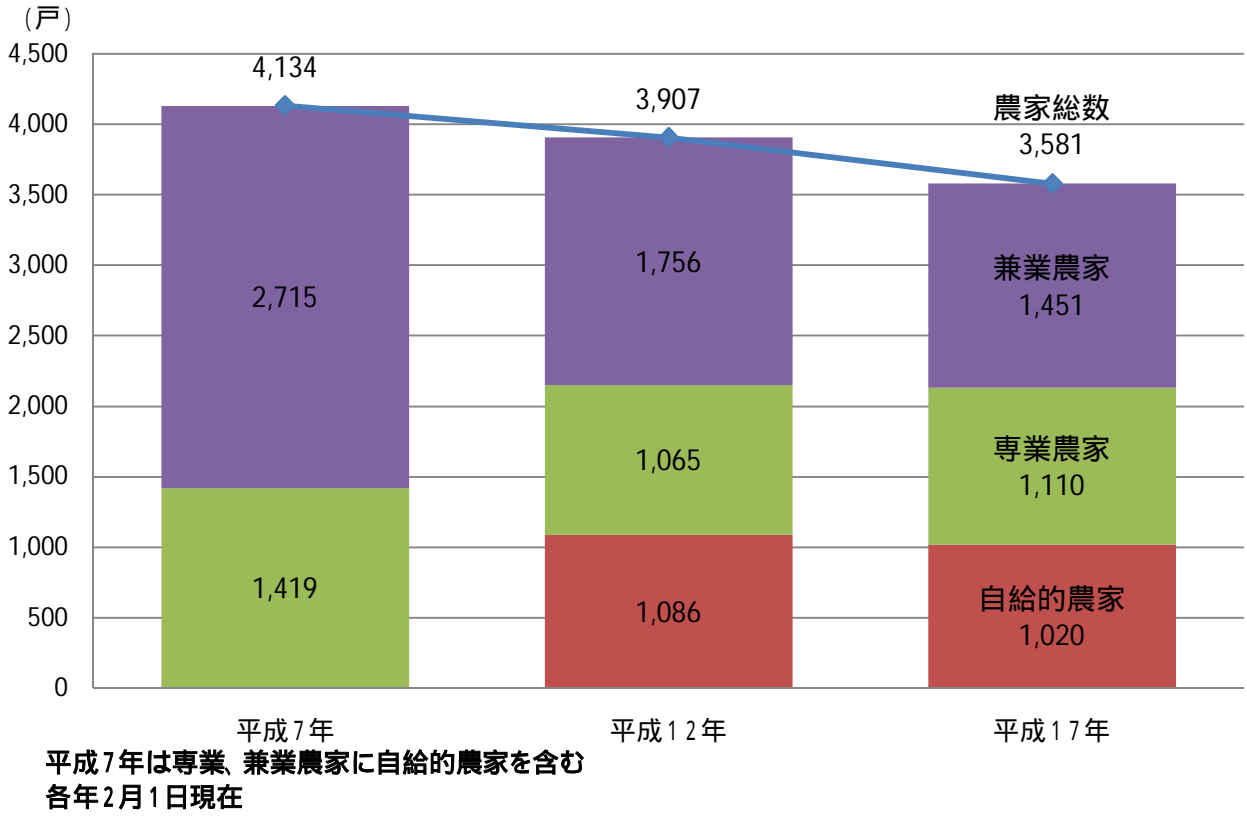

### 林業事業体数の推移 (P.18参照)

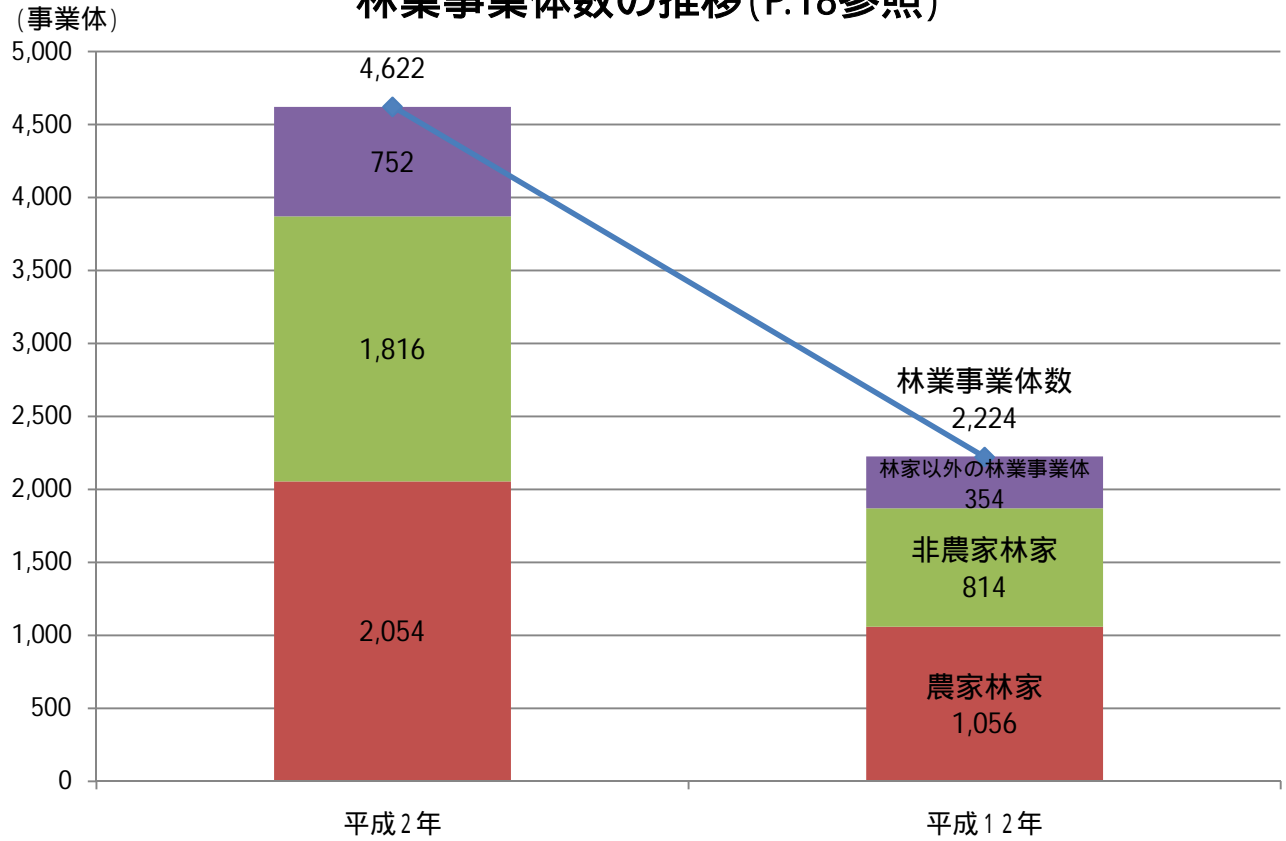

### 漁協組合員数の推移 (P.20参照)

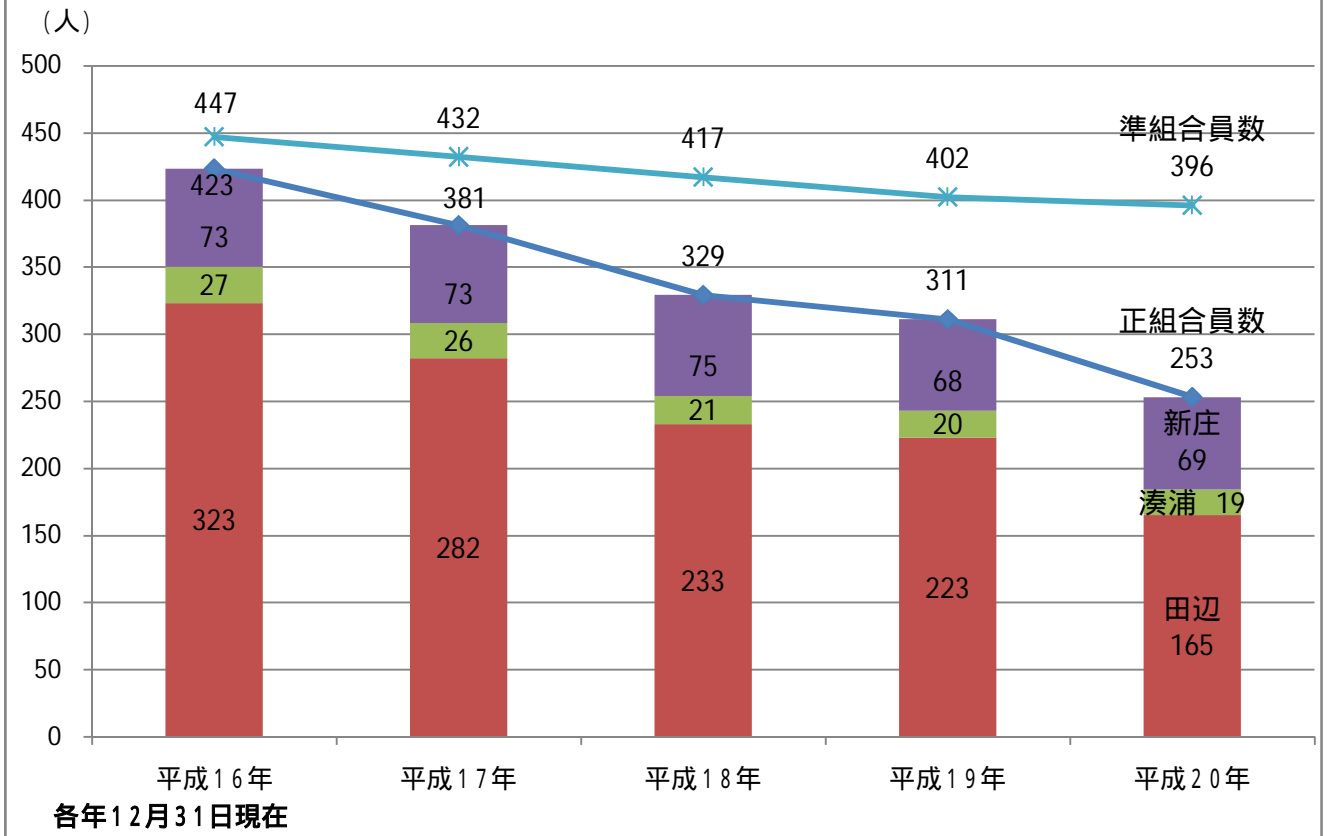

### 工業事業所及び従業者数の推移 (P.22参照)

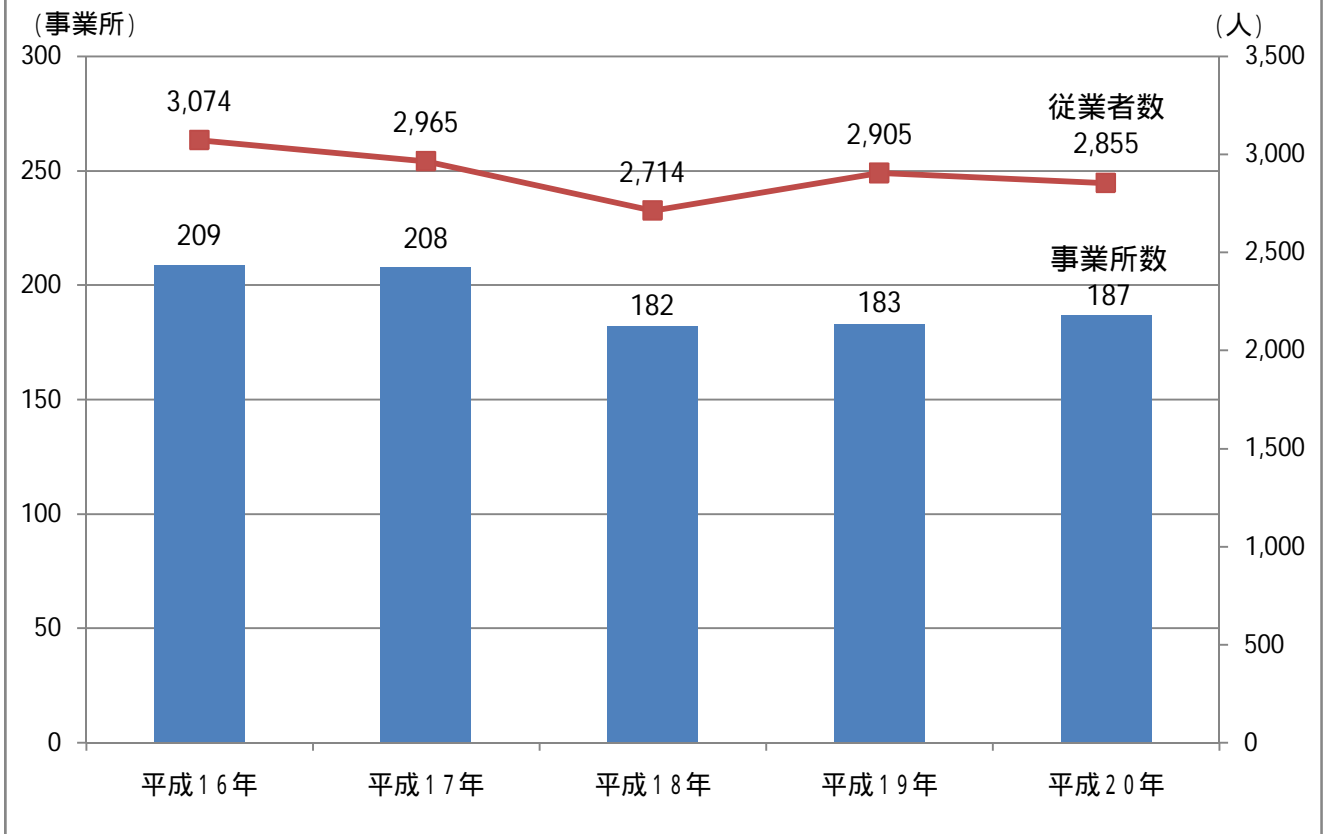

### 商業事業所及び従業者数の推移 (P.23参照)

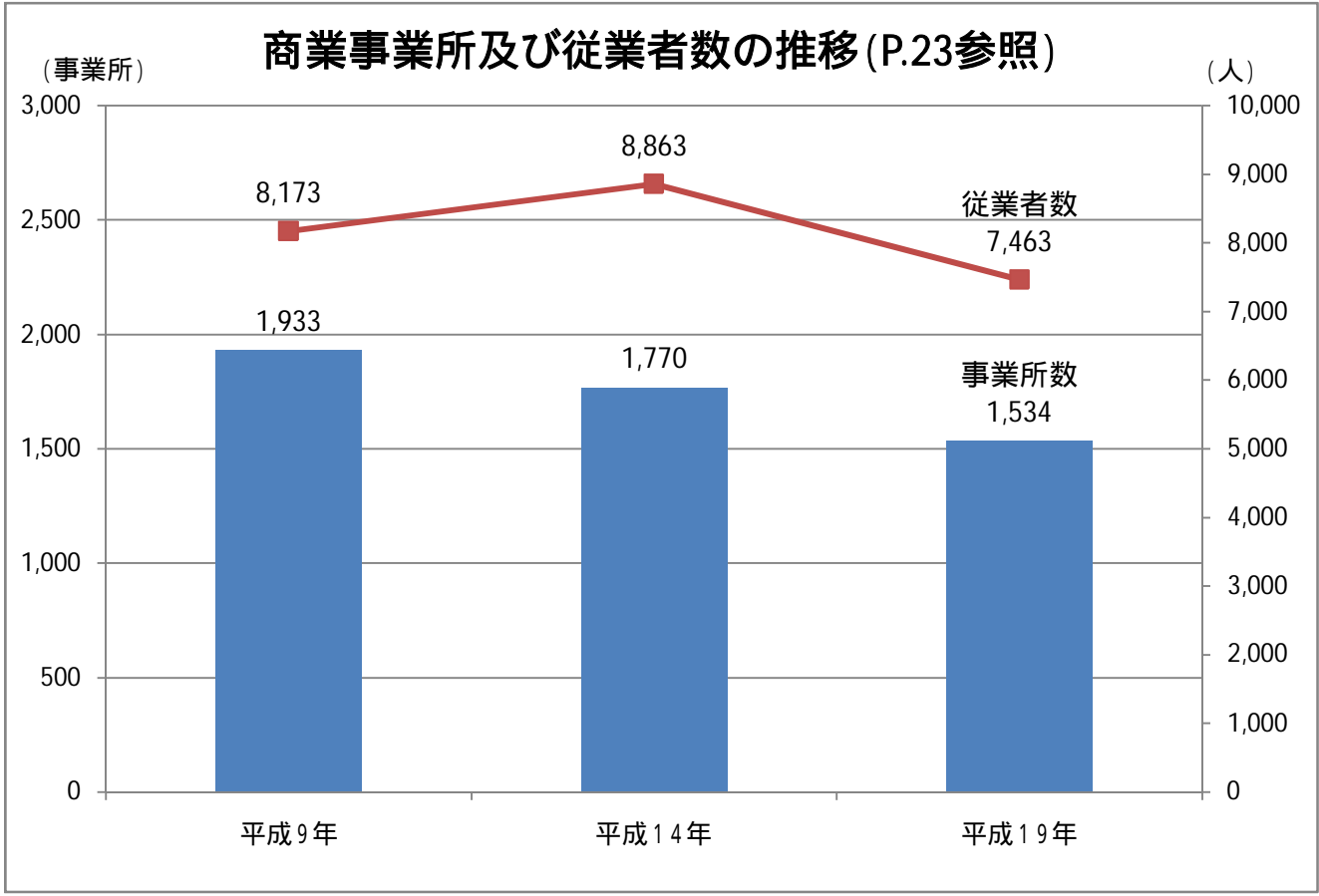

### 主要死因別死亡者数 (P.25参照)

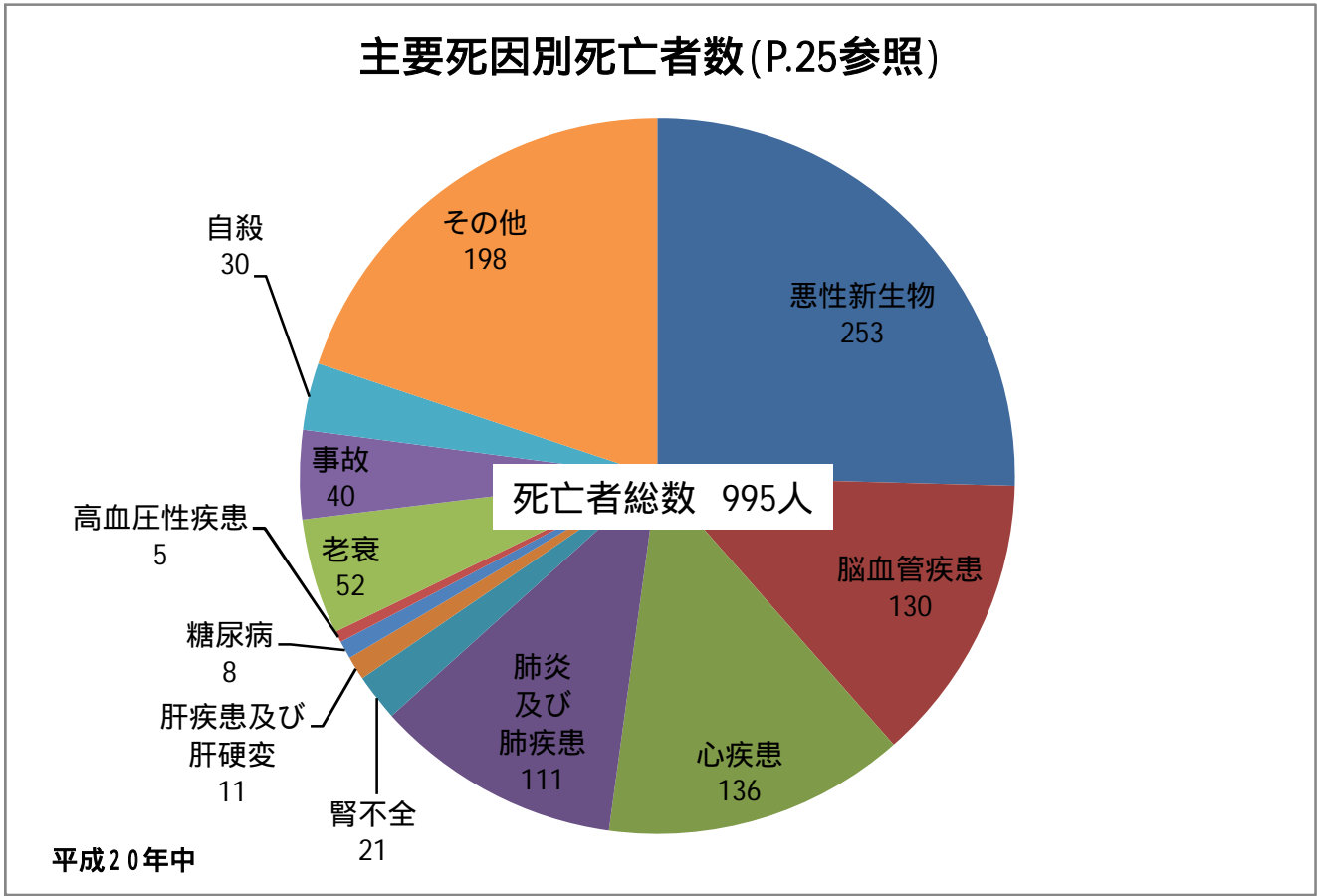

### 有効求人倍率等の推移 (P.26参照)

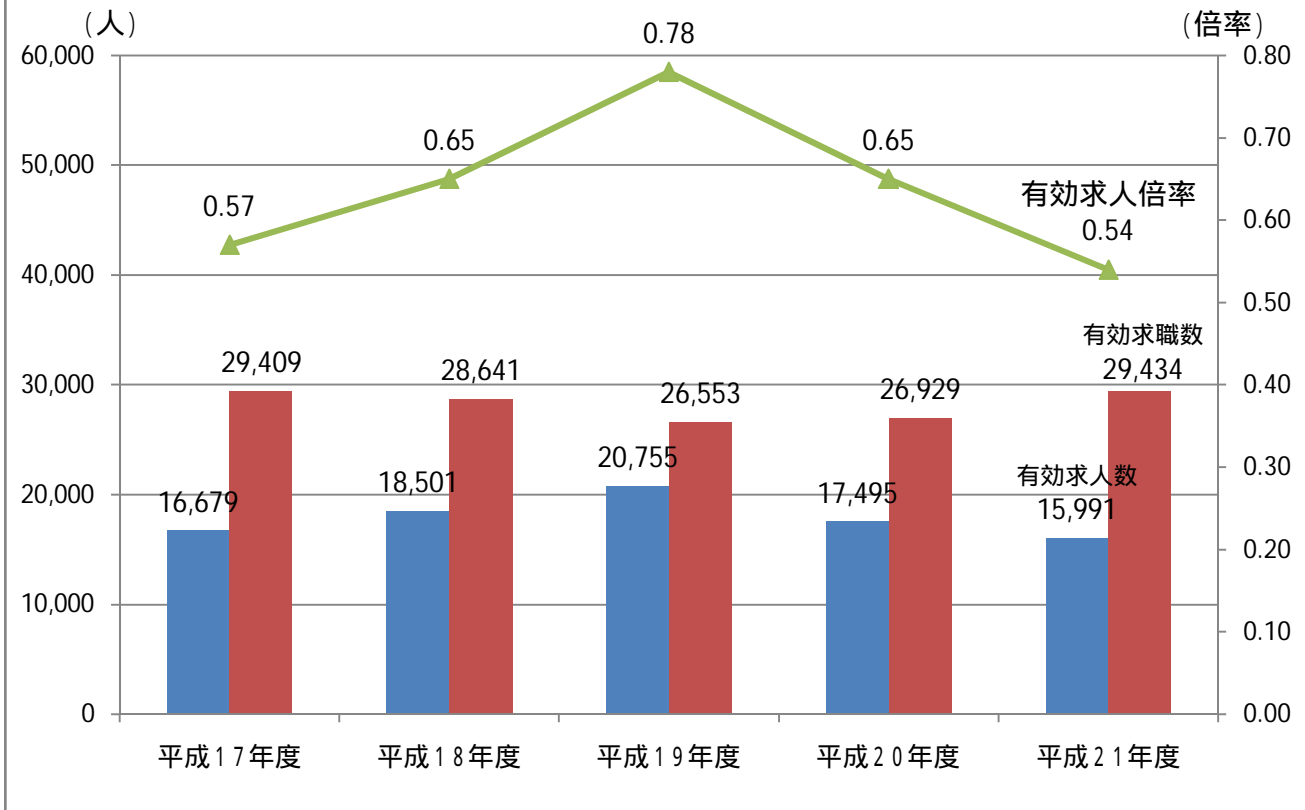

### ごみの種類別排出量の推移 (P.27参照)

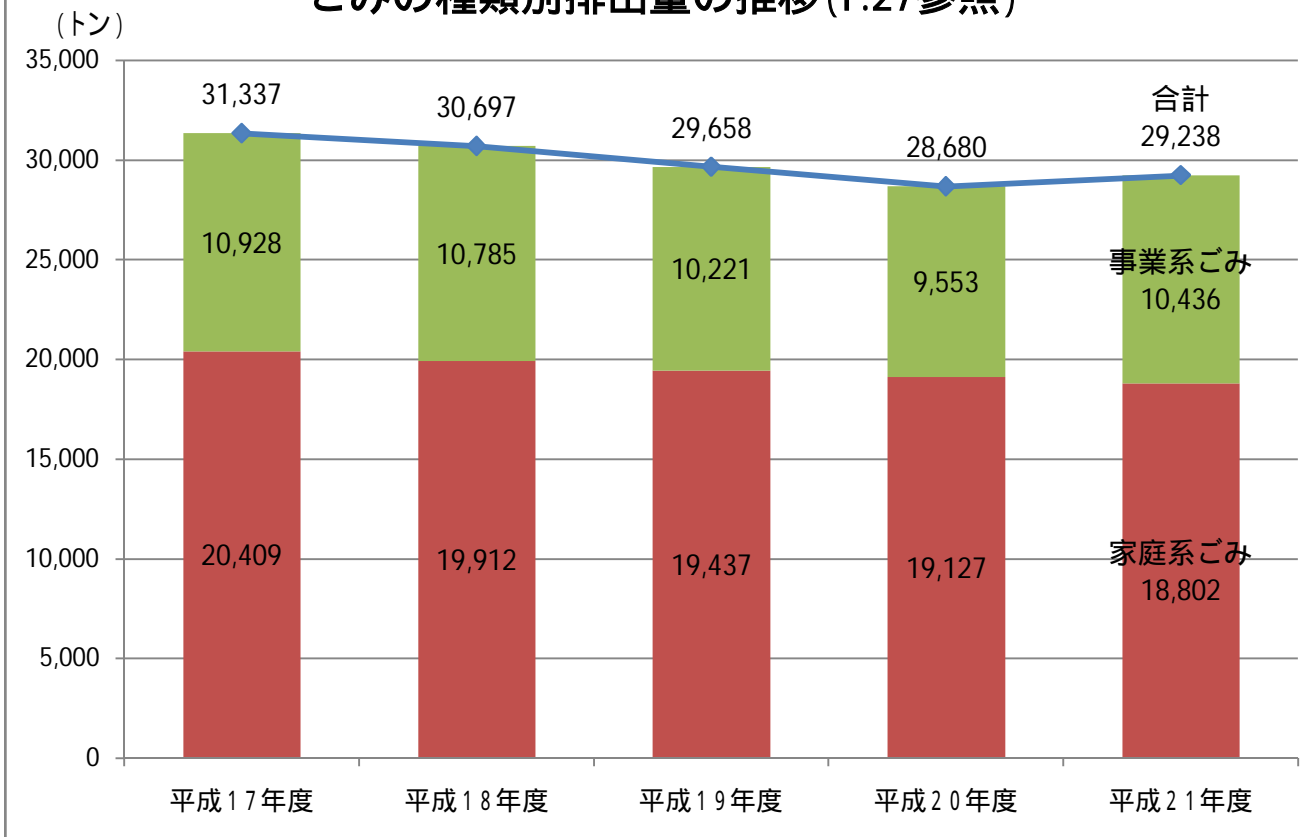

### ごみの資源化量及びリサイクル率の推移 (P.27参照)

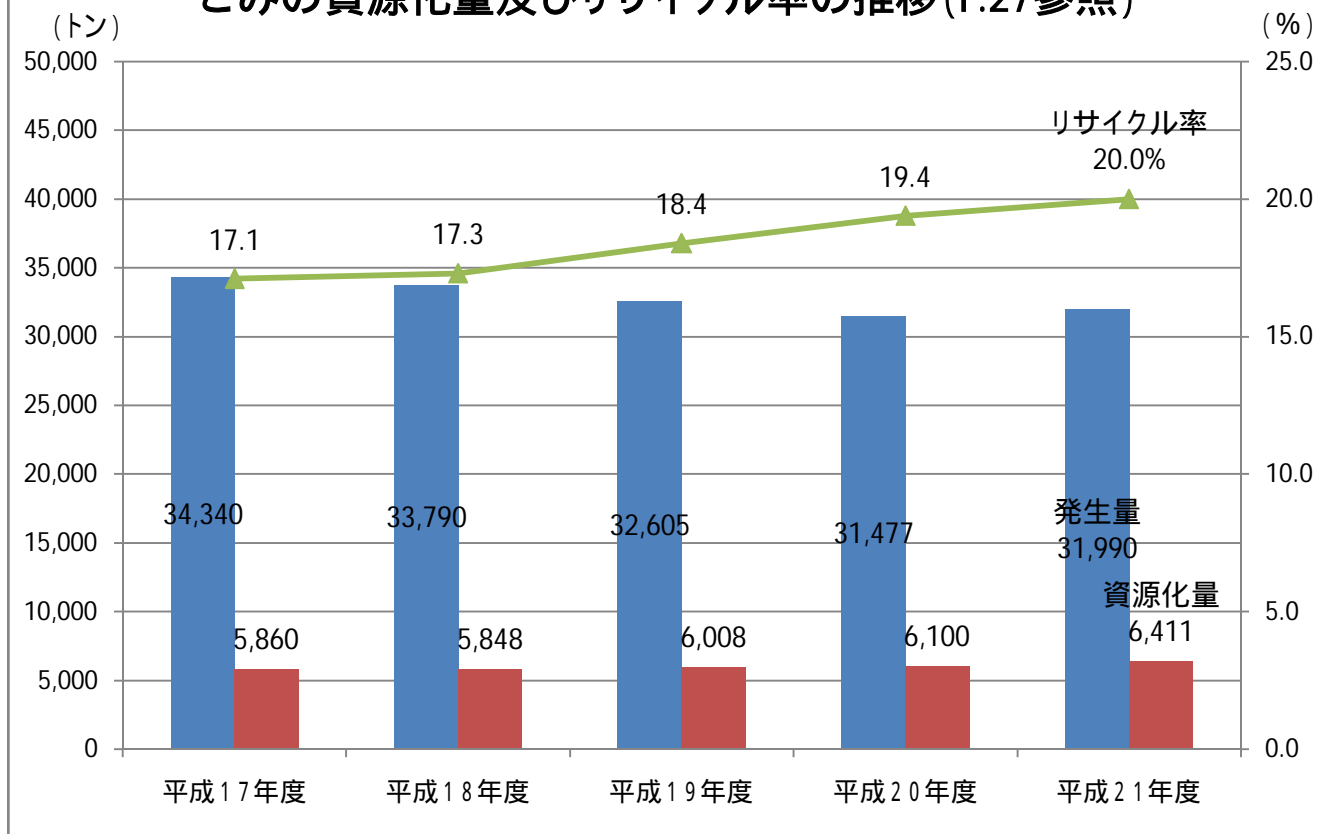

### 学校生徒数の推移 (P.32参照)

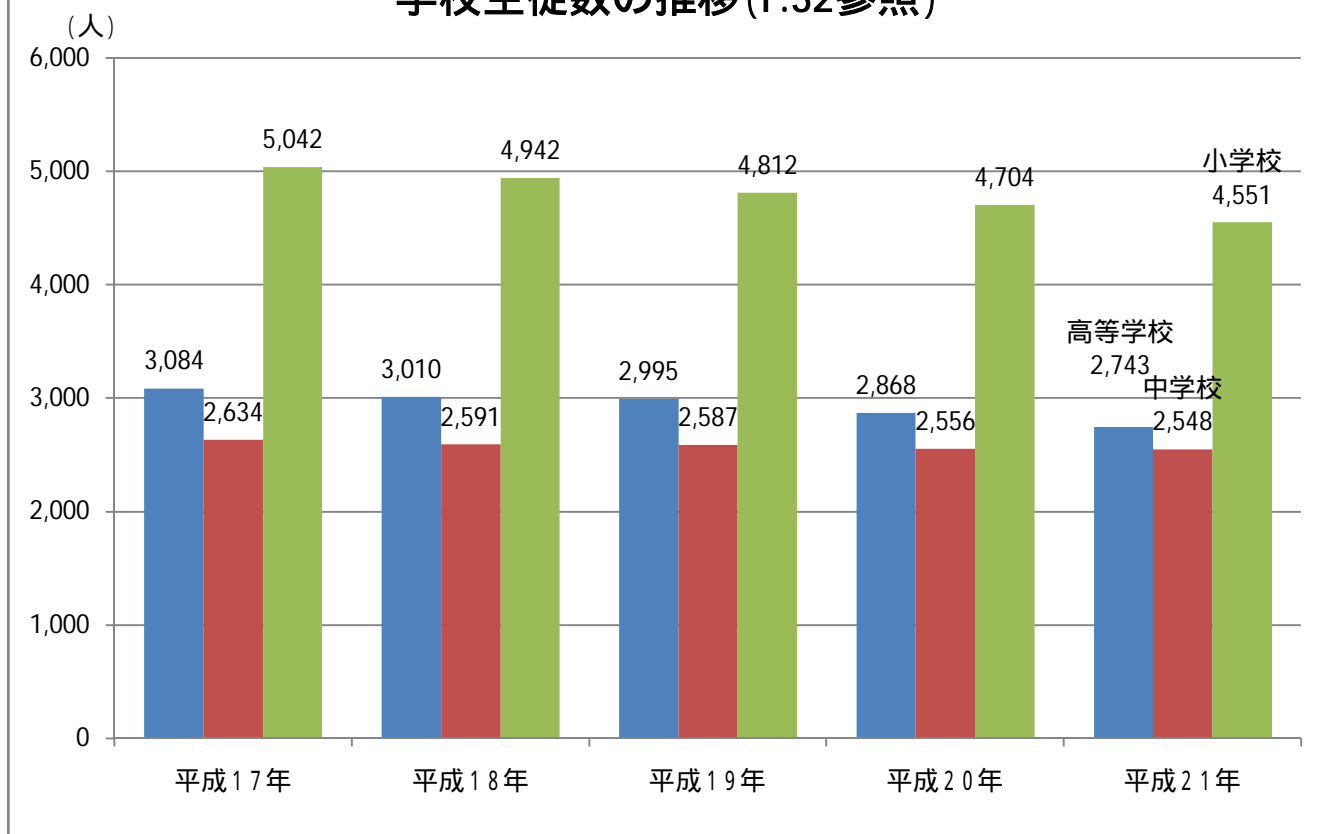

# 統計表編

# 1 面積及び土地利用

## 1. 位置

方位	地名	経度	方位	地名	緯度
東端	本宮町津荷谷	東経 135° 49 58	南端	(旧大塔村)原	北緯 33° 38 28
西端	芳養町大屋	東経 135° 20 19	北端	龍神村龍神	北緯 34° 04 32
田辺市役所の位置	田辺市新屋敷町1番地	東経 135° 22 50			北緯 33° 43 28
龍神行政局の位置	田辺市龍神村西376番地	東経 135° 29 29			北緯 33° 53 27
中辺路行政局の位置	田辺市中辺路町栗栖川396番地の1	東経 135° 31 17			北緯 33° 47 23
大塔行政局の位置	田辺市鮎川2567番地の1	東経 135° 29 33			北緯 33° 43 33
本宮行政局の位置	田辺市本宮町本宮219番地	東経 135° 46 33			北緯 33° 50 06

資料: 国土交通省国土地理院

## 2. 面積、広ぼう、海拔

面積(km <sup>2</sup> )	広ぼう(km)		海拔(m)	
	東西	南北	最高	最低
1,026.77	45	46	1,382.0	0.0

平成20年10月1日現在

資料: 国土交通省国土地理院

## 3. 土地利用状況

区分		農用地	森林	原野	水面・河川・水路	道路	宅地	その他	合計
田辺市	面積(km <sup>2</sup> )	37.30	915.32	0	18.92	18.85	12.68	23.70	1,026.77
	割合(%)	3.6	89.1	0	1.9	1.9	1.2	2.3	100.0

平成20年10月1日現在

資料: 田辺市土地対策課

## 2 人 口

### 1.人口、世帯数、面積等

区 分	面 積 (km <sup>2</sup> )	世帯数	人 口			人口密度 (人/km <sup>2</sup> )
			総 数	男	女	
田 辺 市	1,026.74	32,643	82,499	39,038	43,461	80.4
旧田辺市	136.54	26,652	68,117	32,184	35,933	498.9
旧龍神村	255.13	1,605	4,103	1,950	2,153	16.1
旧中辺路町	211.95	1,498	3,450	1,665	1,785	16.3
旧大塔村	219.06	1,261	3,259	1,565	1,694	14.9
旧本宮町	204.06	1,627	3,570	1,674	1,896	17.5

平成17年10月1日現在

資料:国勢調査

### 2.人口の推移

区 分	昭和55年	昭和60年	平成2年	平成7年	平成12年	平成17年
田 辺 市	88,130	88,263	86,143	86,159	85,646	82,499
旧田辺市	69,575	70,835	69,859	70,246	70,360	68,117
旧龍神村	5,353	5,110	4,847	4,642	4,461	4,103
旧中辺路町	4,636	4,343	4,027	3,863	3,710	3,450
旧大塔村	3,512	3,351	3,181	3,285	3,246	3,259
旧本宮町	5,054	4,624	4,229	4,123	3,869	3,570

各年10月1日現在

資料:国勢調査

### 3.世帯数の推移

区 分	昭和55年	昭和60年	平成2年	平成7年	平成12年	平成17年
田 辺 市	27,646	28,418	29,133	31,034	32,459	32,643
旧田辺市	21,390	22,281	23,057	24,873	26,320	26,652
旧龍神村	1,631	1,595	1,627	1,669	1,635	1,605
旧中辺路町	1,600	1,574	1,549	1,520	1,529	1,498
旧大塔村	1,144	1,154	1,169	1,217	1,250	1,261
旧本宮町	1,881	1,814	1,731	1,755	1,725	1,627

各年10月1日現在

資料:国勢調査

### 4.外国人登録者数及び世帯数

国籍別	イタリア	イ ラ ン	イ ン ド	ウ ク ラ イ ナ	英 国	エル サル バドル	オ ス ト ラ リ ア	カ ナ ダ	韓 国 ・ 朝 鮮	ス ウ エ ー デン	タ イ	中 国	ド イ ツ	ネ パ ール	フ イ リ ピ ン	米 国	ベ ト ナ ム	ペ ル ー	ミ ヤ ン マ ー	メ キ シ コ	合 計
男	-	2	4	-	2	-	2	2	33	1	-	7	1	6	3	9	-	-	1	-	73
女	1	3	-	1	1	1	1	1	34	-	2	40	-	1	76	11	2	1	-	1	177
合計	1	5	4	1	3	1	3	3	67	1	2	47	1	7	79	20	2	1	1	1	250
世帯数	-	-	3	-	2	1	2	2	36	-	-	27	1	5	15	12	-	1	1	-	108

平成22年3月31日現在

資料:田辺市市民課

5. 年齢別人口の推移

区 分		昭和55年	昭和60年	平成2年	平成7年	平成12年	平成17年	
田 辺 市	合 計	88,130	88,255	86,083	86,150	85,611	82,471	
	15歳未満	20,569	19,055	16,299	14,544	13,418	11,843	
	15歳～64歳	56,509	56,919	55,599	54,618	52,710	49,799	
	65歳以上	11,052	12,281	14,185	16,988	19,483	20,829	
	旧田辺市	15歳未満	16,953	16,081	13,782	12,259	11,324	-
		15歳～64歳	44,944	46,073	45,923	45,786	44,776	-
		65歳以上	7,678	8,673	10,094	12,192	14,225	-
	旧龍神村	15歳未満	995	848	820	766	647	-
		15歳～64歳	3,457	3,292	2,887	2,552	2,303	-
		65歳以上	901	970	1,140	1,324	1,511	-
	旧中辺路町	15歳未満	952	815	619	466	448	-
		15歳～64歳	2,853	2,612	2,364	2,219	1,958	-
		65歳以上	831	916	1,044	1,178	1,304	-
	旧大塔村	15歳未満	724	584	490	496	481	-
		15歳～64歳	2,236	2,151	1,955	1,876	1,766	-
		65歳以上	552	616	736	913	999	-
	旧本宮町	15歳未満	945	727	588	557	518	-
		15歳～64歳	3,019	2,791	2,470	2,185	1,907	-
		65歳以上	1,090	1,106	1,171	1,381	1,444	-

各年10月1日現在  
年齢不詳者は除く

資料：国勢調査

6. 年齢別割合の推移

単位：%

区 分		昭和55年	昭和60年	平成2年	平成7年	平成12年	平成17年	
田 辺 市	15歳未満	23.3	21.6	18.9	16.9	15.7	14.4	
	15歳～64歳	64.1	64.5	64.6	63.4	61.6	60.4	
	65歳以上	12.5	13.9	16.5	19.7	22.8	25.2	
	旧田辺市	15歳未満	24.4	22.7	19.7	17.5	16.1	-
		15歳～64歳	64.6	65.0	65.7	65.2	63.6	-
		65歳以上	11.0	12.2	14.4	17.4	20.2	-
	旧龍神村	15歳未満	18.6	16.6	16.9	16.5	14.5	-
		15歳～64歳	64.6	64.4	59.6	55.0	51.6	-
		65歳以上	16.8	19.0	23.5	28.5	33.9	-
	旧中辺路町	15歳未満	20.5	18.8	15.4	12.1	12.1	-
		15歳～64歳	61.5	60.1	58.7	57.4	52.8	-
		65歳以上	17.9	21.1	25.9	30.5	35.1	-
	旧大塔村	15歳未満	20.6	17.4	15.4	15.1	14.8	-
		15歳～64歳	63.7	64.2	61.5	57.1	54.4	-
		65歳以上	15.7	18.4	23.1	27.8	30.8	-
	旧本宮町	15歳未満	18.7	15.7	13.9	13.5	13.4	-
		15歳～64歳	59.7	60.4	58.4	53.0	49.3	-
		65歳以上	21.6	23.9	27.7	33.5	37.3	-

各年10月1日現在

資料：国勢調査

7. 年齢別(5歳階級別)人口

区 分	田 辺 市									
	計			旧田辺市			旧龍神村			
	計	男	女	計	男	女	計	男	女	
総 数	82,499	39,038	43,461	68,117	32,184	35,933	4,103	1,950	2,153	
0～4歳	3,503	1,781	1,722	3,024	1,558	1,466	136	62	74	
5～9	4,052	2,058	1,994	3,457	1,752	1,705	156	80	76	
10～14	4,288	2,232	2,056	3,591	1,873	1,718	207	99	108	
15～19	3,923	1,978	1,945	3,390	1,703	1,687	164	88	76	
20～24	3,109	1,457	1,652	2,737	1,249	1,488	116	66	50	
25～29	4,446	2,189	2,257	3,884	1,899	1,985	144	76	68	
30～34	5,487	2,669	2,818	4,815	2,308	2,507	158	81	77	
35～39	4,928	2,388	2,540	4,217	2,028	2,189	195	99	96	
40～44	5,285	2,492	2,793	4,475	2,114	2,361	243	122	121	
45～49	5,158	2,579	2,579	4,298	2,116	2,182	297	152	145	
50～54	5,491	2,720	2,771	4,552	2,193	2,359	278	152	126	
55～59	6,343	3,128	3,215	5,410	2,650	2,760	238	119	119	
60～64	5,629	2,588	3,041	4,721	2,183	2,538	235	104	131	
65～69	5,236	2,434	2,802	4,114	1,922	2,192	306	132	174	
70～74	5,374	2,507	2,867	4,026	1,885	2,141	415	196	219	
75～79	4,507	1,986	2,521	3,270	1,434	1,836	360	160	200	
80～84	3,097	1,109	1,988	2,197	778	1,419	280	120	160	
85～89	1,641	500	1,141	1,207	361	846	107	29	78	
90～94	750	186	564	549	137	412	52	9	43	
95～99	199	37	162	138	23	115	15	4	11	
100以上	25	3	22	17	1	16	1	-	1	
不 詳	28	17	11	28	17	11	-	-	-	
(再掲)										
15歳未満	11,843	6,071	5,772	10,072	5,183	4,889	499	241	258	
15～64歳	49,799	24,188	25,611	42,499	20,443	22,056	2,068	1,059	1,009	
65歳以上	20,829	8,762	12,067	15,518	6,541	8,977	1,536	650	886	
年齢別割合(%)										
市	15歳未満	14.4	15.6	13.3	14.8	16.1	13.6	12.2	12.4	12.0
	15～64歳	60.4	62.0	58.9	62.4	63.5	61.4	50.4	54.3	46.9
	65歳以上	25.2	22.4	27.8	22.8	20.3	25.0	37.4	33.3	41.2
県	15歳未満	13.8	15.0	12.7						
	15～64歳	62.0	63.8	60.4						
	65歳以上	24.1	21.1	26.8						
国	15歳未満	13.7	14.4	13.1						
	15～64歳	65.8	67.7	64.0						
	65歳以上	20.1	17.4	22.6						

平成17年10月1日現在

7. 年齢別(5歳階級別)人口つづき

旧中辺路町									旧大塔村			旧本宮町			区 分
計	男	女	計	男	女	計	男	女	計	男	女				
3,450	1,665	1,785	3,259	1,565	1,694	3,570	1,674	1,896				総 数			
104	47	57	141	66	75	98	48	50				0～4歳			
124	73	51	170	82	88	145	71	74				5～9			
142	81	61	174	80	94	174	99	75				10～14			
133	65	68	136	75	61	100	47	53				15～19			
67	36	31	131	77	54	58	29	29				20～24			
149	74	75	181	99	82	88	41	47				25～29			
163	88	75	210	118	92	141	74	67				30～34			
165	84	81	178	99	79	173	78	95				35～39			
198	96	102	187	85	102	182	75	107				40～44			
210	117	93	163	86	77	190	108	82				45～49			
224	120	104	188	103	85	249	152	97				50～54			
257	137	120	197	95	102	241	127	114				55～59			
225	106	119	187	83	104	261	112	149				60～64			
267	125	142	222	97	125	327	158	169				65～69			
327	154	173	252	116	136	354	156	198				70～74			
308	138	170	214	96	118	355	158	197				75～79			
215	63	152	183	68	115	222	80	142				80～84			
114	40	74	82	27	55	131	43	88				85～89			
41	15	26	42	11	31	66	14	52				90～94			
14	5	9	19	2	17	13	3	10				95～99			
3	1	2	2	-	2	2	1	1				100以上			
-	-	-	-	-	-	-	-	-				不 詳			
												(再掲)			
370	201	169	485	228	257	417	218	199				15歳未満			
1,791	923	868	1,758	920	838	1,683	843	840				15～64歳			
1,289	541	748	1,016	417	599	1,470	613	857				65歳以上			
												年齢別割合(%)			
10.7	12.1	9.5	14.9	14.6	15.2	11.7	13.0	10.5	市	15歳未満					
51.9	55.4	48.6	53.9	58.8	49.5	47.1	50.4	44.3		15～64歳					
37.4	32.5	41.9	31.2	26.6	35.4	41.2	36.6	45.2		65歳以上					
												県	15歳未満		
													15～64歳		
													65歳以上		
												国	15歳未満		
													15～64歳		
													65歳以上		

資料: 国勢調査

8. 住民基本台帳人口(町別人口・世帯数)

旧田辺市				
町名	男	女	計	世帯数
上屋敷一丁目	213	276	489	254
上屋敷二丁目	195	225	420	200
上屋敷三丁目	214	222	436	207
中屋敷町	186	234	420	195
下屋敷町	213	266	479	244
新屋敷町	269	313	582	298
南新町	76	108	184	90
北新町	71	69	140	54
栄町	70	92	162	64
今福町	74	74	148	70
福路町	46	55	101	41
本町	96	93	189	94
紺屋町	65	76	141	74
片町	46	49	95	50
湊	2,386	2,846	5,232	2,636
磯間	449	521	970	473
末広町	313	360	673	360
扇ヶ浜	77	114	191	135
元町	14	13	27	15
目良	762	821	1,583	709
江川	619	690	1,309	640
古尾	344	390	734	371
天神崎	546	627	1,173	543
上の山一丁目	204	184	388	169
上の山二丁目	523	627	1,150	537
上万呂	541	610	1,151	464
中万呂	945	1,012	1,957	745
下万呂	1,328	1,473	2,801	1,189
秋津町	1,517	1,568	3,085	1,205
稲成町	1,442	1,546	2,988	1,138
新万	979	1,082	2,061	899
朝日ヶ丘	534	565	1,099	513
あけぼの	930	1,083	2,013	909
南新万	573	626	1,199	458
むつみ	277	320	597	266
宝来町	182	254	436	211
東山一丁目	188	205	393	180
東山二丁目	420	467	887	382
学園	399	417	816	350
文里一丁目	440	440	880	426
文里二丁目	464	515	979	415
神子浜一丁目	475	553	1,028	462
神子浜二丁目	365	409	774	387
芳養町	909	1,005	1,914	704
明洋一丁目	341	423	764	342
明洋二丁目	435	484	919	388

平成22年3月31日現在

旧田辺市				
町名	男	女	計	世帯数
明洋三丁目	399	464	863	343
芳養松原一丁目	372	441	813	370
芳養松原二丁目	464	560	1,024	426
新庄町	2,431	2,627	5,058	2,048
神島台	165	231	396	194
たきない町	383	400	783	403
上芳養	918	943	1,861	597
中芳養	924	1,024	1,948	618
上秋津	1,580	1,740	3,320	1,128
秋津川	375	433	808	319
上三栖	152	172	324	125
中三栖	634	645	1,279	450
下三栖	957	1,033	1,990	718
上野	81	91	172	73
長野	260	292	552	218
伏菟野	87	98	185	78
城山台	181	194	375	121
小計	32,118	35,790	67,908	28,785

旧龍神村				
町名	男	女	計	世帯数
龍神村龍神	120	117	237	98
龍神村小又川	48	57	105	39
龍神村三ツ又	15	12	27	16
龍神村湯ノ又	97	96	193	85
龍神村廣井原	78	77	155	66
龍神村宮代	180	211	391	154
龍神村丹生ノ川	33	33	66	35
龍神村殿原	124	121	245	112
龍神村東	185	198	383	164
龍神村西	91	112	203	80
龍神村安井	174	186	360	136
龍神村柳瀬	297	368	665	301
龍神村福井	305	329	634	266
龍神村甲斐ノ川	120	143	263	118
龍神村小家	87	93	180	85
小計	1,954	2,153	4,107	1,755

8. 住民基本台帳人口(町別人口・世帯数)つづき

旧中辺路町				
町名	男	女	計	世帯数
中辺路町北郡	133	123	256	102
中辺路町西谷	27	38	65	44
中辺路町真砂	55	57	112	47
中辺路町石船	31	27	58	26
中辺路町大内川	22	23	45	24
中辺路町小皆	69	59	128	93
中辺路町熊野川	11	8	19	14
中辺路町澤	21	23	44	22
中辺路町水上	11	9	20	13
中辺路町栗栖川	521	555	1,076	479
中辺路町内井川	26	21	47	28
中辺路町高原	37	41	78	43
中辺路町川合	113	145	258	139
中辺路町大川	90	93	183	92
中辺路町福定	38	41	79	44
中辺路町兵生	-	-	-	-
中辺路町温川	44	54	98	55
中辺路町小松原	10	26	36	28
中辺路町近露	230	250	480	235
中辺路町野中	104	105	209	106
中辺路町道湯川	-	-	-	-
小計	1,593	1,698	3,291	1,634

旧大塔村				
町名	男	女	計	世帯数
向山	49	60	109	61
面川	21	21	42	24
熊野	12	17	29	18
和田	10	8	18	11
小計	1,496	1,666	3,162	1,467

旧本宮町				
町名	男	女	計	世帯数
本宮町伏拝	195	235	430	202
本宮町三越	43	38	81	49
本宮町一本松	6	7	13	7
本宮町大居	228	272	500	216
本宮町上切原	45	56	101	52
本宮町切畑	65	71	136	73
本宮町土河屋	19	30	49	28
本宮町本宮	296	302	598	284
本宮町渡瀬	55	71	126	57
本宮町湯峯	30	31	61	31
本宮町下湯川	48	57	105	57
本宮町曲川	5	5	10	6
本宮町檜葉	40	45	85	40
本宮町小々森	23	28	51	28
本宮町皆地	80	80	160	82
本宮町武住	10	11	21	14
本宮町大瀬	6	8	14	11
本宮町久保野	51	55	106	41
本宮町平治川	-	-	-	-
本宮町大津荷	11	14	25	9
本宮町請川	104	115	219	93
本宮町耳打	7	4	11	9
本宮町皆瀬川	15	18	33	17
本宮町田代	15	18	33	15
本宮町川湯	23	36	59	28
本宮町上大野	54	78	132	94
本宮町東和田	7	11	18	7
本宮町静川	64	62	126	75
本宮町蓑尾谷	9	6	15	7
本宮町野竹	4	5	9	7
本宮町高山	45	49	94	45
本宮町小津荷	21	28	49	26
本宮町津荷谷	-	-	-	-
小計	1,624	1,846	3,470	1,710

旧大塔村				
町名	男	女	計	世帯数
鮎川	973	1,141	2,114	869
九川	1	1	2	1
串	3	2	5	4
小谷	7	3	10	5
木守	53	35	88	69
合川	43	43	86	46
五味	11	13	24	16
佐田	-	-	-	-
下川上	55	63	118	69
下川下	164	163	327	150
下露	-	2	2	2
竹ノ平	4	6	10	7
谷野口	2	1	3	2
中ノ俣	-	-	-	-
長瀬	-	-	-	-
西大谷	-	-	-	-
原	-	-	-	-
東伏菟野	-	-	-	-
平瀬	71	71	142	93
深谷	17	16	33	20
古屋	-	-	-	-

	男	女	計	世帯数
総計	38,785	43,153	81,938	35,351

資料: 田辺市市民課

### 3 産 業(事業所等)

#### 1. 産業別就業者数

区 分		平成7年		平成12年		平成17年	
		就業者数(人)	構成比(%)	就業者数(人)	構成比(%)	就業者数(人)	構成比(%)
第一次産業	農業	5,637	13.2	5,213	12.7	5,093	12.9
	林業	690	1.6	373	0.9	307	0.8
	漁業	410	1.0	363	0.9	305	0.8
	小計	6,737	15.8	5,949	14.4	5,705	14.5
第二次産業	鉱業	13	0.0	15	0.0	13	0.0
	建設業	4,776	11.2	4,612	11.2	3,718	9.4
	製造業	5,338	12.5	4,857	11.8	4,324	11.0
	小計	10,127	23.7	9,484	23.0	8,055	20.4
第三次産業	電気・ガス・ 熱供給・水道業	247	0.6	292	0.7	195	0.5
	運輸・通信業	2,096	4.9	1,843	4.5	1,467	3.7
	卸売・小売業・飲食店	9,725	22.8	9,562	23.2	10,041	25.5
	金融・保険業	1,072	2.5	846	2.1	733	1.9
	不動産業	232	0.5	246	0.6	266	0.7
	サービス業	11,023	25.8	11,094	26.9	11,099	28.1
	公務	1,410	3.3	1,696	4.1	1,479	3.8
	小計	25,805	60.4	25,579	62.1	25,280	64.1
分類不能の産業	33	0.1	174	0.4	395	1.0	
総計	42,702	100.0	41,186	100.0	39,435	100.0	

各年10月1日現在

資料: 国勢調査

#### 2. 産業別事業所数等

区 分		平成8年		平成13年		平成18年	
		事業所数	従業者数	事業所数	従業者数	事業所数	従業者数
農林漁業		11	125	12	142	12	235
非農林漁業	鉱業	4	20	3	19	3	16
	建設業	566	3,782	566	3,273	541	2,637
	製造業	471	4,457	379	3,677	390	3,351
	電気・ガス・ 熱供給・水道業	9	251	8	295	4	240
	情報通信業	15	425	30	379	26	238
	運輸業	84	1,191	76	1,082	85	1,128
	卸売・小売業	2,070	9,866	1,911	9,722	1,697	8,568
	金融・保険業	110	1,545	101	898	100	886
	不動産業	272	546	250	452	241	489
	飲食店・宿泊業	972	3,835	957	4,121	828	3,554
	医療・福祉	265	3,111	288	3,810	316	4,849
	教育・学習支援業	212	1,776	206	1,681	228	1,683
	複合サービス業	87	1,730	84	1,157	80	1,150
	サービス業(他に分類 されないもの)	1,032	4,587	1,034	4,506	1,069	4,519
	公務(他に分類 されないもの)	69	1,457	70	1,419	71	1,385
合計	6,249	38,704	5,975	36,633	5,691	34,928	

各年10月1日現在

資料: 事業所・企業統計調査

### 3 産 業(農林業)

#### 1. 農家数

区 分	農家総数			販売農家			
	自給的農家	販売農家	専業	兼 業			
				計	第一種兼業	第二種兼業	
平成7年	4,134	1,087	3,047	1,084	1,963	853	1,110
平成12年	3,907	1,086	2,821	1,065	1,756	749	1,007
平成17年	3,581	1,020	2,561	1,110	1,451	627	824

各年2月1日現在

資料:農林業センサス

#### 2. 専業、兼業別地区別農家数

区 分	総農家数	販売農家											自給的農家
		専業農家	兼業農家計	自家農業を主とする兼業農家(第一種兼業農家)			自家農業を従とする兼業農家(第二種兼業農家)						
				計	世帯主農業主	その他	計	世帯主農業主	世帯主兼業			その他	
									恒常的勤務	日雇・臨時雇出稼ぎ	自営兼業		
田 辺 市	3,581	1,110	1,451	627	527	100	824	248	341	48	88	99	1,020
旧田辺市	2,278	888	1,110	575	487	88	535	177	230	16	55	57	280
旧龍神村	498	60	138	16	11	5	122	35	44	9	16	18	300
旧中辺路町	333	68	92	24	20	4	68	18	20	12	7	11	173
旧大塔村	251	57	71	12	9	3	59	13	29	5	4	8	123
旧本宮町	221	37	40	-	-	-	40	5	18	6	6	5	144
各集落別農家数													
(旧)田辺	223	84	105	60	50	10	45	13	25	-	3	4	34
稲 成	184	69	100	51	42	9	49	20	17	2	4	6	15
秋 津	101	35	34	13	11	2	21	7	10	1	-	3	32
万 呂	141	51	70	29	25	4	41	18	9	1	7	6	20
新 庄	156	43	78	34	28	6	44	23	12	1	4	4	35
中 芳 養	203	95	92	45	38	7	47	12	25	1	4	5	16
上 芳 養	319	123	184	112	96	16	72	25	32	2	7	6	12
秋 津 川	137	22	74	27	22	5	47	11	23	2	6	5	41
上 秋 津	303	131	141	76	63	13	65	17	29	3	7	9	31
三 栖	297	138	139	82	71	11	57	15	29	2	9	2	20
長 野	214	97	93	46	41	5	47	16	19	1	4	7	24
(旧)龍神	75	11	19	3	2	1	16	5	8	1	2	-	45
下山路	137	21	47	11	7	4	36	12	13	1	6	4	69
中山路	121	13	33	2	2	-	31	6	12	3	3	7	75
上山路	165	15	39	-	-	-	39	12	11	4	5	7	111
栗栖川	148	29	35	8	6	2	27	7	10	3	3	4	84
二 川	87	18	25	5	5	-	20	6	6	3	1	4	44
近 野	90	19	26	10	9	1	16	2	3	5	3	3	45
(中辺路町)富里	8	2	6	1	-	1	5	3	1	1	-	-	-
(大塔)富里	83	18	32	7	5	2	25	5	13	3	2	2	33
鮎 川	90	14	28	4	3	1	24	6	12	-	1	5	48
三 川	78	25	11	1	1	-	10	2	4	2	1	1	42
三 里	135	26	20	-	-	-	20	2	5	4	6	3	89
(旧)本宮	17	-	6	-	-	-	6	1	4	-	-	1	11
四	26	-	5	-	-	-	5	1	3	1	-	-	21
請 川	21	4	2	-	-	-	2	1	1	-	-	-	15
(本宮)敷屋	22	7	7	-	-	-	7	-	5	1	-	1	8

平成17年2月1日現在

資料:農林業センサス

### 3. 規模別農家数

区 分	販売農家数	0.5ha 未満	0.5ha～ 1.0ha	1.0ha～ 1.5ha	1.5ha～ 2.0ha	2.0ha～ 3.0ha	3.0ha～ 5.0ha	5.0ha 以上
平成7年	3,047	902	988	533	295	245	74	10
平成12年	2,821	757	881	497	295	288	96	7
平成17年	2,561	604	763	463	294	325	103	9

各年2月1日現在

資料:農林業センサス

### 4. 農作物年間作付延べ面積

単位:ha

区 分	延べ面積	稲	麦類	かんしょ	豆類	野菜	果樹	工芸 農作物	飼肥料 作物	その他 作物
平成14年	3,271	427	0	9	1	110	2,446	11	3	257
平成15年	3,282	421	0	8	1	110	2,466	11	3	262
平成16年	3,327	420	0	8	2	114	2,511	11	2	263
平成17年	3,400	416	0	8	1	200	2,500	10	1	260
平成18年	3,500	416	0	8	1	193	2,610	10	1	260

資料:和歌山農政事務所「和歌山農林水産統計年報」

### 5. 主要農作物収穫量

単位:トン

区 分	水稻	うめ	みかん	はっさく	なつ みかん	すもも	キャベツ	ほうれん そう	なす	
		うち南高梅								
平成14年	1,937	23,220	...	15,028	884	708	816	104	76	179
平成15年	1,840	17,572	14,483	16,034	1,050	643	769	103	74	149
平成16年	1,937	21,950	18,515	12,127	950	611	588	104	87	150
平成17年	1,890	24,500	21,100	14,400	859	525	553	130	77	144
平成18年	1,750	22,300	18,900	7,380	626	495	549	140	87	98

資料:和歌山農政事務所「和歌山農林水産統計年報」

### 6. 林業事業体数及び保有山林面積

区 分	林 家						林家以外の林業事業体	
	総 数		農家林家		非農家林家			
	事業体数	面積(ha)	事業体数	面積(ha)	事業体数	面積(ha)	事業体数	面積(ha)
平成2年	3,870	33,825	2,054	16,757	1,816	17,068	752	11,510
平成12年	1,870	27,437	1,056	11,787	814	15,650	354	10,587

各年2月1日現在

資料:農林業センサス

### 7. 所有形態別林野面積

単位:ha

区 分	林野面積	現況森林面積	森林以外の 草生地	国有林野	公有林野	私有林野
平成2年	91,413	91,405	8	7,579	10,473	73,361
平成12年	91,236	91,232	4	7,373	11,122	72,741

各年2月1日現在

資料:和歌山県統計年鑑

## 8. 森林面積等

単位: ha

区分	森 林						
	面積	国有林 面積	計画対象 外森林面積	民 有 林			
				地 域 森 林 計 画 対 象 森 林			
				人工林 面積	天然林 面積	その他 面積	人工林率 (%)
平成17年	91,714	7,864	57	57,988	24,991	814	69.2
平成18年	91,633	7,864	57	57,983	24,920	809	69.3
平成19年	91,630	7,864	57	57,979	24,921	809	69.3
平成20年	91,634	7,864	57	57,616	25,085	1,011	68.8
平成21年	91,634	7,864	57	57,617	25,075	1,021	68.8

各年3月31日現在

資料: 和歌山県「森林・林業および山村の現況」

## 9. 樹種別森林面積

単位: ha

区分	人 工 林					天 然 林			
	スギ	ヒノキ	その他 針葉樹	広葉樹	合計	マツ	その他 針葉樹	広葉樹	合計
平成17年	24,236	32,766	848	139	57,988	1,002	490	23,498	24,991
平成18年	24,234	32,765	846	139	57,983	976	490	23,453	24,920
平成19年	24,223	32,759	845	152	57,979	976	490	23,455	24,921
平成20年	23,915	32,654	843	205	57,616	950	481	23,654	25,085
平成21年	23,871	32,701	839	205	57,617	950	482	23,643	25,075

各年3月31日現在

資料: 和歌山県「森林・林業および山村の現況」

## 10. 特用林産物生産量等

区分	乾しいたけ		生しいたけ			白 炭			しきみ		さかき	
	生産量 (トン)	生産者 (戸)	原木 (トン)	菌床 (トン)	生産者 (戸)	生産量 (トン)	生産者 (人)	窯数 (基)	栽培 面積 (ha)	生産量 (千本)	栽培 面積 (ha)	生産量 (千本)
平成17年	7.3	4	8.7	325.0	5	436.0	36	43	134	10,178	129	12,268
平成18年	3.2	4	10.6	354.6	5	440.0	40	50	134	7,437	129	10,370
平成19年	0.9	3	72.6	152.4	4	449.2	40	50	135	7,492	129	6,865
平成20年	1.0	3	71.1	194.6	4	464.2	43	54	137	7,542	142	7,947
平成21年	0.8	3	71.1	165.4	6	458.7	44	56	95	6,854	85	6,379

「生産者」については、各年12月31日現在

資料: 和歌山県「特用林産物需給動態調査」

### 3 産 業(漁 業)

#### 1. 漁協別組合員数

区 分	正 組 合 員				準 組 合 員			
	計	田 辺	湊 浦	新 庄	計	田 辺	湊 浦	新 庄
平成16年	423	323	27	73	447	97	60	290
平成17年	381	282	26	73	432	86	56	290
平成18年	329	233	21	75	417	78	51	288
平成19年	311	223	20	68	402	77	30	295
平成20年	253	165	19	69	396	71	31	294

各年12月31日現在

資料: 田辺市水産課

#### 2. 海面漁業経営体数

区 分	総数	個人	兼業			会社	漁業協 同組合	漁業生 産組合	共同 経営	官公庁 学校 試験場
			専業	兼業						
				漁業が主	漁業が従					
平成5年	223	213	57	92	64	4	1	1	4	-
平成10年	207	200	60	67	73	3	1	1	2	-
平成15年	188	182	66	47	69	3	2	1	-	-
平成20年	175	167	70	38	59	2	1	-	5	-

各年11月1日現在

資料: 漁業センサス

#### 3. 漁業種類別漁獲量

単位: トン

区 分	まき網	敷網	船曳網	曳網	刺網	底曳網	曳縄	一本 釣り	採貝 採藻	その他	合計
平成16年	3,944	21	47	89	10	7	84	300	11	5	4,518
平成17年	3,500	11	33	98	7	8	83	421	10	7	4,178
平成18年	5,104	19	126	122	-	6	90	131	9	1	5,608
平成19年	5,240	1	33	63	11	7	71	275	8	-	5,709
平成20年	5,079	6	35	103	11	5	85	281	12	-	5,617

外来船による取扱数量も含む

資料: 田辺市水産課

#### 4. 魚種別漁獲量

単位: キログラム

区分	平成16年	平成17年	平成18年	平成19年	平成20年
合計	4,518,396	4,177,629	5,608,192	5,709,433	5,617,321
サバ	1,015,692	1,887,394	2,625,709	2,118,726	2,588,385
アジ	2,269,666	1,511,368	2,341,808	2,949,478	2,282,944
ムロ	4,737	669	6,222	75,528	21,802
ウルメ	68,920	765	36,943	29,850	49,060
シラス	127,580	116,342	214,585	85,379	134,337
カツオ	255,498	326,964	72,758	187,064	215,820
ヨコワ	3,300	53,720	10,252	7,053	10,727
トンボシビ	5,503	1,058	10,503	3,683	4,556
イサキ	62,176	46,385	55,607	67,799	58,765
タチウオ	91,331	54,620	126,753	63,210	87,509
エソ	23	52	179	45	140
タイ	2,724	2,823	5,873	3,137	3,912
その他魚類	587,163	139,054	79,851	78,133	132,781
貝類	176	87	147	171	1,447
水産動物	12,972	25,740	12,427	32,312	15,900
藻類	10,935	10,588	8,575	7,865	9,236

「水産動物」とは、エビ・タコ・カニ・イカ等

資料: 田辺市水産課

#### 5. 登録漁船隻数

単位: 隻

区分	海水動力 漁船 総トン数	総数	海水動力漁船						海水 無動力 漁船数
			1トン未満	1~3トン 未満	3~5トン 未満	5~10トン 未満	10~15 トン未満	15トン 以上	
平成15年	1,638	396	101	90	129	44	16	16	18
平成16年	1,618	399	102	94	128	44	16	15	20
平成17年	1,621	402	103	98	124	46	16	15	19
平成18年	1,561	387	105	92	115	43	17	15	19
平成19年	...	371	104	89	108	38	17	15	...

各年12月末現在

資料: 和歌山県「統計年鑑」

### 3 産 業(工 業)

#### 1. 工業事業所数等(4人以上の事業所)

区分	事業所数	規模別事業所数			従業者数	現金給与 総額 (万円)	原材料 使用額等 (万円)	製造品 出荷額等 (万円)	粗付加 価値額 (万円)
		4～29人	30人～299人	300人以上					
平成16年	209	188	21	-	3,074	795,551	2,215,000	3,707,062	1,662,334
平成17年	208	188	20	-	2,965	762,558	2,102,157	3,949,636	1,649,370
平成18年	182	164	18	-	2,714	696,786	1,791,145	3,226,851	1,493,781
平成19年	183	160	23	-	2,905	736,377	2,081,815	3,547,113	1,613,009
平成20年	187	164	23	-	2,855	743,716	2,361,201	3,646,943	1,562,341

各年12月31日現在

資料:工業統計調査

各項目の数値について、未公表数値があるため実際の数値と合致しない

#### 2. 工業産業別事業所数等(全事業所)

区 分	事業 所数	従業者数			現金給与 総 額 (万円)	原 材 料 使用額等 (万円)	製 造 品 出 荷 額 等 (万円)					付加 価値額 (粗付加 価値額)
		常用労働者					製 造 品 出 荷 額	加 工 賃 収 入	そ の 他 収 入	く ず・ 廃 物	合 計	
		男	女	計								
田 辺 市	316	1,555	1,580	3,135	771,338	2,425,490	3,766,973	202,673	257,213	1,796	4,228,655	1,634,667
( 産 業 別 内 訳 )												
09 食料品	124	614	995	1,609	378,862	1,502,398	2,287,931	70,291	12,226	-	2,370,376	767,553
10 飲料・たばこ・飼料	8	45	32	77	23,527	110,607	39,374	-	126,645	1,796	167,815	53,975
11 繊維	16	47	138	185	35,931	25,438	37,713	32,869	994	-	71,576	43,394
12 木材・木製品	37	209	67	276	80,359	265,760	416,706	14,686	24,583	-	455,975	173,588
13 家具・装備品	28	53	20	73	8,620	15,311	30,930	715	790	-	32,435	16,304
14 ハルブ・紙・紙加工品	5	39	21	60	17,728	60,944	107,691	X	X	-	133,083	68,704
15 印刷	16	63	23	86	26,309	44,947	93,795	989	-	-	94,784	47,466
16 化学工業	1	13	6	19	X	X	X	-	-	-	X	X
17 石油・石炭製品	-	-	-	-	-	-	-	-	-	-	-	-
18 プラ製品	5	60	32	92	27,022	73,687	147,460	6,000	42,400	-	195,860	108,624
19 ゴム製品	3	29	58	87	18,324	4,878	-	27,422	-	-	27,422	21,413
20 なめし革・毛皮	1	1	1	2	X	X	X	-	-	-	X	X
21 窯業・土石製品	9	52	12	64	14,115	31,475	71,348	1,300	487	-	73,135	39,675
22 鉄鋼業	2	5	2	7	X	X	X	X	X	-	X	X
23 非鉄金属	2	14	80	94	X	X	X	X	-	-	X	X
24 金属製品	16	124	25	149	42,500	134,887	195,583	28,531	11,182	-	235,296	90,512
25 はん用機械器具	5	44	5	49	14,456	34,191	101,555	4,223	920	-	106,698	70,435
26 生産用機械器具	5	10	4	14	2,808	5,173	8,544	2,100	100	-	10,744	5,307
27 業務用機械器具	2	29	5	34	X	X	X	-	X	-	X	X
28 電子・デバイス	-	-	-	-	-	-	-	-	-	-	-	-
29 電気機械器具	2	3	2	5	X	X	X	-	-	-	X	X
30 情報通信機械器具	-	-	-	-	-	-	-	-	-	-	-	-
31 輸送機械器具	6	9	6	15	2,678	3,230	6,272	100	610	-	6,982	3,574
32 その他	23	92	46	138	33,941	39,897	85,447	1,078	7,980	-	94,505	50,655

平成20年12月31日現在

資料:工業統計調査

### 3 産 業(商 業)

#### 1. 商業事業所数等

区 分	事業所数			従業者数			年間商品販売額(万円)		
	総数	卸売	小売	総数	卸売	小売	総数	卸売	小売
平成9年	1,933	314	1,619	8,173	2,173	5,788	23,185,345	12,380,781	10,528,631
平成14年	1,770	304	1,466	8,863	2,231	6,309	19,902,436	10,598,463	8,902,130
平成19年	1,534	301	1,233	7,463	1,918	5,545	19,339,691	10,715,121	8,624,570

各年6月1日現在

資料:商業統計調査

各項目の数値について、未公表数値があるため実際の数値と合致しない

#### 2. 商業業種別事業所数等

区 分	事業所数	従業者数	年間商品販売額(万円)
総 数	1,534	7,463	19,339,691
卸売業計	301	1,918	10,715,121
各種商品	1	11	X
織物・衣服等	9	27	33,143
飲食料品	97	827	3,365,703
建設材料、鉱物、金属材料	49	335	1,538,644
機械器具	67	378	1,184,059
その他	78	340	X
小売業計	1,233	5,545	8,624,570
各種商品	6	437	821,181
織物、衣服、身のまわり品	190	529	553,386
飲食料品	451	2,112	2,610,769
自動車、自転車	78	394	942,985
家具、じゅう器、機械器具	117	409	561,634
その他	391	1,664	3,134,615

平成19年6月1日現在

資料:商業統計調査

## 4 福祉・医療

### 1. 国民健康保険加入者数等

区 分	世帯数	被保険者数		医療費 (診療費+調剤) (千円)	一人当たり医療費 (診療費+調剤) (円)
		総数	老健加入者除く		
平成16年	22,078	45,818	34,172	6,605,761	193,309
平成17年	22,245	45,582	34,451	7,108,437	206,335
平成18年	22,447	45,270	34,626	7,215,530	208,385
平成19年	22,463	44,504	34,276	7,605,681	221,895
平成20年	17,647	33,209	33,209	7,534,644	226,886

各数値については、年間平均値

資料: 田辺市保険課

「医療費」及び「一人当たり医療費」については、老人保健加入者を除いた数値

### 2. 介護保険認定者数等

区 分	被保険者数 (人)	認定者数 (人)	認定率 (%)	サービス受給者数(年度累計)		サービス支給額(年度累計)	
				居宅(人)	施設(人)	居宅(千円)	施設(千円)
平成17年	19,626	3,729	19.0	26,781	9,093	2,703,318	2,878,084
平成18年	21,433	4,185	19.5	30,437	9,858	3,064,854	2,908,223
平成19年	21,796	4,218	19.4	32,142	9,817	3,268,329	2,603,102
平成20年	22,139	4,345	19.6	31,709	10,018	3,422,661	2,673,481
平成21年	22,337	4,432	19.8	33,712	9,575	3,544,553	2,510,556

各年3月31日現在

資料: 田辺市やすらぎ対策課

### 3. 国民年金加入者数等

区 分	総 数	第1号被保険者	任意加入	第3号被保険者
平成16年	24,718	19,056	209	5,453
平成17年	24,544	18,994	181	5,369
平成18年	24,166	18,782	139	5,245
平成19年	22,931	17,664	145	5,122
平成20年	21,374	16,478	139	4,757

各年3月31日現在

資料: 和歌山社会保険事務局

### 4. 生活保護状況

区 分	被保護世帯数 (停止中含む)	被保護人員 (停止中含む)	人員保護率(‰)	保護費総額(千円)
平成17年度	537	708	8.55	1,058,883
平成18年度	566	744	9.03	1,248,402
平成19年度	593	774	9.49	1,142,718
平成20年度	635	818	10.15	1,241,408
平成21年度	667	869	10.90	1,293,206

「被保護世帯」、「被保護人員」については、年度間平均値

資料: 田辺市福祉課

## 5. 医療施設数

区分	医療施設			
	病院		診療所	歯科診療所
	施設	病床		
平成16年	5	1,280	68	37
平成17年	5	1,282	87	41
平成18年	5	1,282	87	41
平成19年	5	1,222	85	40
平成20年	5	1,222	85	42

各年10月1日現在

資料: 近畿都市統計要覧

## 6. 主要死因別死亡者数

区分	死亡者総数	悪性新生物	脳血管疾患	心疾患	肺炎及び気管支炎	腎不全	肝疾患及び肝硬変	糖尿病	高血圧性疾患	老衰	事故	自殺	その他
平成16年	869	249	101	116	105	25	17	11	11	24	32	31	147
平成17年	943	258	104	173	107	14	8	16	7	31	48	22	155
平成18年	936	288	90	129	104	15	12	16	6	19	45	28	184
平成19年	899	277	115	108	78	3	16	9	7	27	39	26	194
平成20年	995	253	130	136	111	21	11	8	5	52	40	30	198

「肺炎及び気管支炎」には、肺気腫、喘息を含む

資料: 近畿都市統計要覧

「高血圧性疾患」には、高血圧性心疾患を含む

## 7. 保育所

区分	保育所数	職員数			定員	入所児童年齢区分						
		総数	保育士	その他		総数	0歳	1歳	2歳	3歳	4歳	5歳
平成17年	26	285	239	46	1,850	1,589	53	132	275	344	398	387
平成18年	26	287	240	47	1,850	1,602	56	158	261	352	373	402
平成19年	25	297	245	52	1,820	1,524	52	153	257	338	354	370
平成20年	25	296	247	49	1,820	1,473	55	136	238	349	348	347
平成21年	25	302	256	46	1,820	1,506	59	159	239	326	372	351

各年3月1日現在

資料: 田辺市子育て推進課

## 8. 学童保育所

区分	保育所数	指導員数	定員	入所児童年齢区分						
				総数	1年生	2年生	3年生	4年生	5年生	6年生
平成17年	6	17	280	217	117	69	26	2	1	2
平成18年	6	17	280	213	90	87	32	1	2	1
平成19年	7	19	320	243	111	76	52	1	1	2
平成20年	8	22	360	267	126	94	44	-	1	2
平成21年	10	25	440	273	125	103	43	2	-	-

各年3月1日現在

資料: 田辺市子育て推進課

## 5. 労働

### 1. 一般職業紹介数等

区分	有効求人数	有効求職者数	紹介者数	就職者数	有効求人倍率
平成17年度	16,679	29,409	9,550	2,682	0.57
平成18年度	18,501	28,641	9,126	2,713	0.65
平成19年度	20,755	26,553	9,802	2,763	0.78
平成20年度	17,495	26,929	10,396	2,702	0.65
平成21年度	15,991	29,434	10,335	2,731	0.54

新規学卒を除きパートタイムを含む

資料:ハローワーク田辺

ハローワーク田辺管内(田辺市(本宮町を除く)、白浜町、上富田町、みなべ町の地域)の数値

### 2. 雇用保険得喪状況

区分	適用事業所数	年間資格取得者数	年間資格喪失者数	被保険者数
平成17年度	2,307	4,281	4,345	21,998
平成18年度	2,314	4,699	4,390	22,305
平成19年度	2,348	5,358	4,238	23,413
平成20年度	2,360	4,439	4,248	23,546
平成21年度	2,402	4,441	3,871	24,108

「適用事業所数」、「被保険者数」については、各年度3月31日の数値

資料:ハローワーク田辺

ハローワーク田辺管内(田辺市(本宮町を除く)、白浜町、上富田町、みなべ町の地域)の数値

### 3. 雇用保険取扱数等

区分	離職票交付枚数	一般失業保険			
		受給資格 決定件数	初回 受給者数	受給者 実人員	支給金額 (千円)
平成17年度	3,003	2,243	1,849	8,299	960,041
平成18年度	2,941	2,301	1,950	8,613	993,056
平成19年度	2,790	2,006	1,676	7,865	875,666
平成20年度	3,019	2,053	1,688	7,381	798,323
平成21年度	2,789	1,904	1,669	7,973	882,383

ハローワーク田辺管内(田辺市(本宮町を除く)、白浜町、上富田町、みなべ町の地域)の数値

資料:ハローワーク田辺

## 6. 環境・衛生

### 1. ごみの種類別排出量

単位:トン

区 分	合計	家庭系ごみ					事業系ごみ			
		小計	燃えるごみ	資源ごみ	埋立ごみ	プラスチックごみ	小計	燃えるごみ	埋立ごみ	プラスチックごみ
平成17年度	31,337	20,409	14,924	2,412	1,532	1,541	10,928	9,122	1,513	293
平成18年度	30,697	19,912	14,542	2,382	1,391	1,597	10,785	8,667	1,806	312
平成19年度	29,658	19,437	14,250	2,241	1,431	1,515	10,221	8,485	1,424	312
平成20年度	28,680	19,127	14,095	2,110	1,321	1,601	9,553	7,911	1,364	278
平成21年度	29,238	18,802	13,744	2,101	1,327	1,630	10,436	8,179	2,105	152

資料: 田辺市廃棄物処理課

### 2. ごみの資源化量及びリサイクル率

単位:トン

区 分	発生量			資源化量	リサイクル率 (%)
	合計	排出量	集団回収量		
平成17年度	34,340	31,337	3,003	5,860	17.1
平成18年度	33,790	30,697	3,093	5,848	17.3
平成19年度	32,605	29,658	2,947	6,008	18.4
平成20年度	31,477	28,680	2,797	6,100	19.4
平成21年度	31,990	29,238	2,752	6,411	20.0

資料: 田辺市廃棄物処理課

### 3. し尿及び浄化槽汚泥収集量

単位: キロリットル

区 分	合 計	し 尿	浄化槽汚泥
平成17年度	38,746	15,057	23,689
平成18年度	39,013	14,243	24,770
平成19年度	38,308	13,396	24,912
平成20年度	37,935	13,054	24,882
平成21年度	37,552	12,552	25,000

資料: 田辺市廃棄物処理課

# 7. 公 安

## 1. 出火件数及び救急出動件数等

区 分	出火件数	焼損面積		罹災		死傷者		損害額 (千円)	救急 出動 件数	搬送人員
		建物(m <sup>2</sup> )	林野(a)	世帯数	人員	死者	負傷者			
平成17年	48	691	13	23	52	3	7	61,169	4,076	3,947
平成18年	40	2,679	1	29	58	-	9	176,283	4,077	3,934
平成19年	60	1,126	14	28	63	1	10	54,889	4,283	4,142
平成20年	50	1,791	1,312	20	57	1	7	178,815	3,985	3,819
平成21年	51	1,628	1	29	67	2	8	183,981	4,111	3,943

資料: 田辺市消防本部

## 2. 地域別火災状況

区 分	出火件数	出 火 内 容					
		建物	林野	車両	船舶	その他	爆発
田 辺 市	51	32	1	1	1	16	-
田辺地域	39	25	-	-	1	13	-
龍神地域	3	1	1	-	-	1	-
中辺路地域	5	5	-	-	-	-	-
大塔地域	1	-	-	1	-	-	-
本宮地域	3	1	-	-	-	2	-

平成21年中の数値

資料: 田辺市消防本部

## 3. 消防署別救急出動状況

区 分	出場件数		搬送件数	搬送人員	平均所要時間(分)	
	総出場件数	1日平均			出場～現場到着	出場～病院到着
田辺消防署	1,821	5.0	1,707	1,737	4.4	26.3
北分署	1,391	3.8	1,315	1,338	6.3	25.9
龍神出張所	251	0.7	242	250	16.8	70.5
中辺路出張所	192	0.5	179	181	9.2	44.1
中辺路大塔消防署	183	0.5	176	179	7.8	33.3
本宮消防署	273	0.7	258	258	9.2	70.8
計	4,111	11.2	3,877	3,943	6.5	33.0

平成21年中の数値

資料: 田辺市消防本部

出場～病院到着所要時間については、不搬送件数を除いた数値

#### 4. 交通事故発生件数等

区分	発生件数			死者数			傷者数					
	総数	うち 高齢者	うち 飲酒	うち 交差点	総数	うち 高齢者	うち 飲酒	うち 交差点	総数	うち 高齢者	うち 飲酒	うち 交差点
平成17年	818	225	13	436	9	6	1	2	1,010	169	15	520
平成18年	784	235	11	174	8	4	1	-	898	171	11	193
平成19年	775	224	14	412	7	4	-	2	946	183	19	483
平成20年	625	184	15	355	4	3	-	2	786	144	19	440
平成21年	621	172	4	345	1	-	-	-	742	133	4	412

「飲酒」とは、基準以下、検知不能を含む

資料：和歌山県警察本部

「交差点」とは、交差点付近の事故を含む

内訳については、特徴的なものを抜粋しているため総数とは合致しない

#### 5. 犯罪発生件数等

区分	刑法犯	刑法犯中の街頭犯罪		
		凶悪犯、粗暴犯	窃盗罪	知能犯、風俗犯 その他刑法犯
平成17年	1,122	39	744	339
平成18年	1,110	36	773	301
平成19年	1,257	61	883	313
平成20年	1,121	53	774	294
平成21年	942	68	600	274

「凶悪犯」とは、刑法犯のうち殺人、強盗、放火及び強姦の罪種をいう

資料：和歌山県警察本部

「粗暴犯」とは、刑法犯のうち凶器準備集合、暴行、傷害、脅迫及び恐喝の罪種をいう

「街頭犯罪」とは、道路上や公園、駅、駐車場等の街頭において発生する犯罪のうち指定した13罪種をいう

## 8. 運輸・通信

### 1. 車両登録数

区分	自動車										原動機付 自転車 (原付1種)
	総数	乗用車		貨物車			バス	特殊 自動車	軽自動車	その他	
		普通	小型	普通	小型	トレーラー					
平成16年	60,096	6,951	15,166	1,609	3,454	40	148	495	31,142	1,091	18,477
平成17年	60,514	7,056	14,833	1,606	3,399	38	154	498	31,838	1,092	18,158
平成18年	60,859	7,078	14,561	1,553	3,326	36	156	499	32,569	1,081	17,852
平成19年	60,813	7,028	13,929	1,532	3,209	33	155	496	33,404	1,027	17,507
平成20年	60,012	6,803	13,240	1,469	3,063	29	160	430	33,810	1,008	17,027

各年3月31日現在。ただし「原動機付自転車」については、各年4月1日現在 資料：和歌山県「統計年鑑」、田辺市税務課

### 2. 1日あたりの鉄道乗降客数

単位：人/日

区分	総数	芳養駅	紀伊田辺駅	紀伊新庄駅
平成16年度	4,334	206	4,062	66
平成17年度	4,256	186	4,000	70
平成18年度	4,168	164	3,940	64
平成19年度	4,154	168	3,912	74
平成20年度	3,946	156	3,726	64

資料：和歌山県「公共交通機関等資料集」

### 3. 文里港入港船舶隻数及び海上出入貨物数

区分	入港船舶数	外国貿易(トン)		内国貿易(トン)	
		輸出	輸入	移出	移入
平成16年	4,777	-	-	-	470,159
平成17年	4,402	-	-	3,595	331,640
平成18年	4,353	-	-	-	337,781
平成19年	2,501	-	-	-	446,224
平成20年	2,528	-	-	-	376,533

資料：和歌山県港湾統計

### 4. 郵便物及び電話加入者数等

区分	郵便物				電話加入者数	公衆電話台数
	内国通常(千通)		内国小包(千個)			
	引受	配達	引受	配達		
平成19年度	...	...	...	...	36,680	246
平成20年度	12,461	18,335	1,127	278	33,127	230
平成21年度	11,560	18,631	1,306	303	30,743	210

「電話加入者数」、「公衆電話台数」については、各年度3月31日現在 資料：田辺郵便局・NTT西日本和歌山支店  
平成19年度「電話加入者数」については、一部上富田町の数値を含む

## 9. 電気・水道

### 1. 電灯・電力状況

区 分	需要口数			年間消費量(千kwh)		
	総数	電灯	その他	総数	電灯	その他
平成17年度	61,076	53,322	7,754	409,950	200,812	209,138
平成18年度	60,596	53,581	7,015	244,829	203,940	40,889
平成19年度	64,297	57,125	7,172	262,684	219,185	43,499
平成20年度	64,215	57,199	7,016	255,689	214,802	40,887
平成21年度	64,255	57,279	6,976	254,155	214,337	39,818

「年間消費量」については、平成18年から特定規模需要を除いた数値

資料：関西電力

### 2. 上水道給水人口等

区 分	給水人口	普及率(%)	年間配水量(m <sup>3</sup> )	1人あたり 1日平均配水量( )
平成17年度	67,574	79.20	11,025,714	447
平成18年度	67,047	79.38	10,798,172	441
平成19年度	66,553	79.63	10,606,254	435
平成20年度	66,022	79.73	10,595,586	440
平成21年度	65,608	79.83	10,451,842	436

「給水人口」については、各年度3月31日現在

資料：田辺市水道事業所

### 3. 簡易水道給水人口等

区 分	給水人口	普及率(%)	年間配水量(m <sup>3</sup> )	1人あたり 1日平均配水量( )
平成17年度	10,917	12.79	1,205,321	302
平成18年度	10,895	12.90	1,145,166	288
平成19年度	10,716	12.82	1,344,630	343
平成20年度	11,123	13.43	1,437,626	354
平成21年度	11,498	13.99	1,466,945	350

「給水人口」については、各年度3月31日現在

資料：田辺市水道事業所

# 10. 教 育

## 1. 学校数及び生徒数等

年度	高等学校			中学校			小学校			幼稚園		
	学校数	教員数	生徒数	学校数	教員数	生徒数	学校数	教員数	生徒数	学校数	教員数	生徒数
平成17年	5	238	3,084	18	247	2,634	36	397	5,042	10	70	968
平成18年	5	236	3,010	19	258	2,591	33	375	4,942	10	65	947
平成19年	5	233	2,995	17	241	2,587	33	379	4,812	10	65	911
平成20年	5	223	2,868	17	234	2,556	33	373	4,704	10	63	883
平成21年	5	217	2,743	17	237	2,548	29	362	4,551	10	63	842

各年5月1日現在

資料：学校基本調査

「教員数」については、本務教員数のみの数値

## 2. 小学校

区 分	学 校 数	教 員 数	職 員 数	学 級 数	児 童 数														
					総 数			1 年		2 年		3 年		4 年		5 年		6 年	
					計	男	女	男	女	男	女	男	女	男	女	男	女	男	女
平成21年度	29	362	105	226	4,551	2,278	2,273	330	367	372	346	385	364	353	370	418	415	420	411
( 学 校 別 明 細 )																			
田辺第一小学校		18	3	10	258	130	128	12	25	18	13	14	22	22	27	28	19	36	22
田辺第二小学校		29	5	18	495	248	247	38	35	54	35	36	39	33	56	43	38	44	44
田辺第三小学校		20	3	13	300	160	140	21	30	29	23	33	25	24	16	25	23	28	23
芳養小学校		18	3	13	336	155	181	25	26	26	24	22	35	27	22	32	31	23	43
大坊小学校		6	1	3	21	11	10	2	1	-	3	2	1	3	2	1	1	3	2
新庄小学校		12	2	8	198	104	94	17	14	23	16	14	16	13	18	20	15	17	15
新庄第二小学校		13	3	7	185	104	81	17	17	22	8	16	11	12	17	17	21	20	7
稲成小学校		14	2	8	207	99	108	15	18	18	14	12	23	22	12	18	22	14	19
会津小学校		28	4	19	498	241	257	37	41	40	45	42	40	42	43	43	42	37	46
上芳養小学校		12	7	7	120	56	64	8	9	7	8	15	12	7	9	9	16	10	10
中芳養小学校		12	2	8	183	92	91	21	12	8	15	14	17	10	8	16	20	23	19
上秋津小学校		16	2	11	251	125	126	15	22	19	16	27	19	23	23	22	21	19	25
秋津川小学校		6	1	3	34	15	19	2	2	2	2	4	1	3	4	1	4	3	6
三栖小学校		19	7	14	314	163	151	20	22	18	31	31	20	34	20	34	31	26	27
長野小学校		6	4	3	19	7	12	1	1	1	2	1	3	1	-	2	4	1	2
伏菟野小学校		6	1	3	10	4	6	1	-	-	1	-	-	1	2	1	2	1	1
田辺東部小学校		23	6	17	451	238	213	36	35	41	41	45	34	36	34	43	35	37	34
龍神小学校		6	4	3	25	12	13	1	-	2	2	2	1	2	2	2	3	3	5
上山路小学校		10	5	7	56	27	29	8	5	4	2	4	7	7	3	4	4	-	8
中山路小学校		7	4	4	44	18	26	-	1	2	4	4	1	2	5	3	4	7	11
栗栖川小学校		10	4	6	83	39	44	6	10	3	7	7	3	4	6	10	10	9	8
二川小学校		8	2	4	23	13	10	1	-	4	4	2	2	1	2	4	2	1	-
鮎川小学校		12	9	7	171	81	90	11	22	14	13	11	12	6	10	15	22	24	11
近野小学校		6	2	3	27	17	10	2	2	-	-	4	-	2	4	3	2	6	2
三川小学校		6	1	3	13	5	8	-	1	1	1	-	1	-	2	1	2	3	1
富里小学校		7	2	4	29	12	17	4	6	1	1	3	1	1	4	-	2	3	3
三里小学校		9	4	6	48	19	29	1	1	4	5	4	9	-	6	4	4	6	4
咲楽小学校		10	6	7	54	37	17	5	4	4	4	8	1	7	1	8	2	5	5
本宮小学校		13	6	7	98	46	52	3	5	7	6	8	8	8	12	9	13	11	8

平成21年5月1日現在

資料：学校基本調査

「教員数」については、本務教員数のみの数値

### 3. 中学校

区 分	学校数	教員数	職員数	学級数	生徒数			生徒数内訳								
					総 数			1 年			2 年			3 年		
					計	男	女	計	男	女	計	男	女	計	男	女
平成21年度	17	237	40	104	2,548	1,315	1,233	830	409	421	846	440	406	872	466	406
( 学 校 別 明 細 )																
東陽中学校		27	4	12	346	174	172	107	56	51	125	61	64	114	57	57
明洋中学校		25	2	13	365	184	181	132	66	66	103	52	51	130	66	64
高雄中学校		27	4	16	443	230	213	129	65	64	153	83	70	161	82	79
新庄中学校		16	4	8	202	93	109	76	31	45	57	23	34	69	39	30
上芳養中学校		9	2	3	51	32	19	17	8	9	16	12	4	18	12	6
中芳養中学校		11	2	4	107	52	55	38	20	18	35	14	21	34	18	16
上秋津中学校		15	2	7	145	74	71	43	23	20	50	26	24	52	25	27
秋津川中学校		6	-	2	17	11	6	9	7	2	3	1	2	5	3	2
衣笠中学校		20	2	10	255	139	116	80	41	39	91	48	43	84	50	34
長野中学校		10	-	3	20	7	13	7	2	5	7	3	4	6	2	4
近野中学校		7	1	2	10	5	5	4	2	2	-	-	-	6	3	3
中辺路中学校		10	2	3	65	41	24	15	11	4	25	18	7	25	12	13
大塔中学校		10	2	3	83	32	51	26	12	14	26	5	21	31	15	16
三里中学校		11	4	3	31	12	19	12	4	8	13	5	8	6	3	3
本宮中学校		10	4	4	69	43	26	26	16	10	22	14	8	21	13	8
龍神中学校		12	4	5	99	52	47	29	14	15	40	25	15	30	13	17
県立田辺中学校		11	1	6	240	134	106	80	31	49	80	50	30	80	53	27

平成21年5月1日現在

資料:学校基本調査

「教員数」については、本務教員数のみの数値

### 4. 高等学校

区 分	学校数	教員数	職員数	学級数	生徒数			生徒数内訳									
					総 数			1年		2年		3年		4年		専攻科	
					計	男	女	男	女	男	女	男	女	男	女	男	女
高等学校	5	217	58	74	2,743	1,522	1,221	492	389	533	403	482	389	12	11	3	29

平成21年5月1日現在

資料:学校基本調査

### 5. 幼稚園

区 分	総園数	教員数	園児総数	3才児		4才児		5才児	
				男	女	男	女	男	女
幼稚園	10	63	842	121	128	124	150	165	154

平成21年5月1日現在

資料:学校基本調査

## 6. 専修学校

区 分	専 修 学 校					
	学校数	教職員数		生徒数		
		教 員	職 員	計	男	女
専修学校	1	9	9	88	20	68

平成21年5月1日現在

資料:学校基本調査

## 7. 各種学校

区 分	各 種 学 校					
	学校数	教職員数		生徒数		
		教 員	職 員	計	男	女
各種学校	9	36	4	404	156	248

平成21年5月1日現在

資料:学校基本調査

# 11 観 光

## 1. 観光客数の推移

区 分	平成16年	平成17年	平成18年	平成19年	平成20年
田 辺 市	3,648,231	4,163,703	3,580,623	3,847,781	3,537,949
旧田辺市	857,609	921,432	944,561	961,032	960,927
旧龍神村	747,434	700,831	675,438	600,514	583,625
旧中辺路町	698,704	805,516	490,561	768,631	484,416
旧大塔村	193,451	236,710	177,188	182,247	106,753
旧本宮町	1,151,033	1,499,214	1,292,875	1,335,357	1,402,228

資料:和歌山県「観光客動態調査」

## 2. 観光客(宿泊客)数の推移

区 分	平成16年	平成17年	平成18年	平成19年	平成20年
田 辺 市	444,158	410,231	380,577	400,354	404,407
旧田辺市	179,709	160,056	151,280	173,306	178,642
旧龍神村	71,890	69,130	66,927	66,639	63,859
旧中辺路町	12,783	8,775	6,247	6,725	9,231
旧大塔村	11,886	12,963	8,875	8,625	7,592
旧本宮町	167,890	159,307	147,248	145,059	145,083

資料:和歌山県「観光客動態調査」

## 3. 観光客(日帰客)数の推移

区 分	平成16年	平成17年	平成18年	平成19年	平成20年
田 辺 市	3,204,103	3,753,472	3,200,046	3,447,427	3,133,542
旧田辺市	677,900	761,376	793,281	787,726	782,285
旧龍神村	675,544	631,701	608,511	533,875	519,766
旧中辺路町	685,921	796,741	484,314	761,906	475,185
旧大塔村	181,565	223,747	168,313	173,622	99,161
旧本宮町	983,173	1,339,907	1,145,627	1,190,298	1,257,145

資料:和歌山県「観光客動態調査」

## 12. 行 財 政

### 1. 一般会計決算状況(歳入)

区 分	平成17年度		平成18年度		平成19年度		平成20年度	
	決算額(千円)	構成比(%)	決算額(千円)	構成比(%)	決算額(千円)	構成比(%)	決算額(千円)	構成比(%)
市 税	7,186,819	16.5	7,932,852	19.5	8,375,511	19.8	8,478,645	20.2
地 方 譲 与 税	775,615	1.8	1,010,907	2.5	470,962	1.1	457,453	1.1
利 子 割 交 付 金	65,245	0.1	47,869	0.1	61,091	0.1	56,690	0.1
配 当 割 交 付 金	32,911	0.1	47,582	0.1	52,370	0.1	22,777	0.0
株 式 等 譲 渡 所 得 割 交 付 金	44,977	0.1	41,238	0.1	38,427	0.1	7,305	0.0
地 方 消 費 税 交 付 金	740,118	1.7	755,756	1.8	741,715	1.7	693,805	1.7
ゴ ル フ 場 利 用 税 交 付 金	4,439	0.0	4,058	0.0	3,529	0.0	2,852	0.0
自 動 車 取 得 税 交 付 金	213,947	0.5	212,475	0.5	212,396	0.5	212,332	0.5
地 方 特 例 交 付 金	121,599	0.3	194,442	0.5	62,887	0.2	114,047	0.3
地 方 交 付 税	10,976,807	25.2	14,397,349	35.3	14,092,298	33.3	14,908,678	35.6
交 通 安 全 対 策 特 別 交 付 金	20,665	0.0	22,168	0.0	22,165	0.0	20,175	0.0
分 担 金 及 び 負 担 金	393,951	0.9	396,999	1.0	352,138	0.8	359,567	0.9
使 用 料 及 び 手 数 料	688,568	1.6	653,059	1.6	602,643	1.4	609,259	1.4
国 庫 支 出 金	3,038,294	7.0	3,165,829	7.8	3,419,326	8.1	4,647,026	11.1
県 支 出 金	3,978,690	9.1	4,191,966	10.3	3,779,029	8.9	3,437,349	8.2
財 産 収 入	49,439	0.1	189,668	0.5	196,596	0.5	419,336	1.0
寄 付 金	10,880	0.0	3,133	0.0	1,933	0.0	10,889	0.0
繰 入 金	3,743,191	8.6	648,039	1.6	1,872,025	4.4	735,780	1.8
繰 越 金	-	-	1,215,783	3.0	1,140,000	2.7	925,364	2.2
諸 収 入	4,342,318	10.0	818,971	2.0	838,698	2.0	1,156,329	2.8
市 債	7,147,900	16.4	4,799,600	11.8	6,043,100	14.3	4,654,000	11.1
合 計	43,576,373	100.0	40,749,743	100.0	42,378,839	100.0	41,929,658	100.0

平成17年度は市町村合併後(平成17年5月～平成18年3月)の数値

資料: 田辺市財政課

### 2. 一般会計決算状況(歳出)

区 分	平成17年度		平成18年度		平成19年度		平成20年度	
	決算額(千円)	構成比(%)	決算額(千円)	構成比(%)	決算額(千円)	構成比(%)	決算額(千円)	構成比(%)
議 会 費	269,735	0.6	317,449	0.8	326,481	0.8	328,567	0.8
総 務 費	11,026,244	26.0	5,371,667	13.6	5,839,855	14.1	5,085,729	12.7
民 生 費	5,703,722	13.5	6,444,735	16.3	6,724,380	16.2	6,781,259	16.9
衛 生 費	3,324,515	7.8	4,108,690	10.4	4,068,932	9.8	3,857,130	9.6
労 働 費	16,773	0.0	15,870	0.0	13,000	0.0	14,910	0.1
農 林 水 産 業 費	2,697,976	6.4	3,041,877	7.7	2,636,433	6.4	2,407,559	6.0
商 工 費	846,611	2.0	459,787	1.1	520,565	1.3	956,546	2.4
土 木 費	2,860,470	6.8	3,873,644	9.8	4,162,261	10.1	3,322,184	8.3
消 防 費	1,448,820	3.4	1,507,200	3.8	1,498,323	3.6	1,576,547	3.9
教 育 費	3,430,543	8.1	3,372,998	8.5	4,323,954	10.4	4,657,734	11.6
災 害 復 旧 費	278,951	0.7	253,423	0.6	210,896	0.5	64,528	0.2
公 債 費	7,162,954	16.9	7,161,713	18.1	7,631,672	18.4	7,324,929	18.3
諸 支 出 金	3,293,276	7.8	3,680,690	9.3	3,496,725	8.4	3,675,915	9.2
予 備 費	-	-	-	-	-	-	-	-
合 計	42,360,590	100.0	39,609,743	100.0	41,453,476	100.0	40,053,537	100.0

平成17年度は市町村合併後(平成17年5月～平成18年3月)の数値

資料: 田辺市財政課

### 3. 特別会計決算状況

単位:千円

区 分	平成17年度		平成18年度		平成19年度		平成20年度	
	歳入	歳出	歳入	歳出	歳入	歳出	歳入	歳出
国民健康保険(事業勘定)	9,082,533	8,851,879	10,039,874	9,641,655	11,562,377	10,914,615	11,236,832	10,723,110
国民健康保険(直営診療施設勘定)	40,169	39,475	34,784	34,080	35,103	34,401	35,066	34,319
老人保健	7,899,098	7,952,904	7,951,178	7,951,136	8,086,933	8,176,296	899,338	946,829
後期高齢者医療	-	-	-	-	-	-	1,483,873	1,477,618
介護保険	6,528,128	6,447,629	6,943,274	6,799,691	7,218,422	7,154,433	7,372,643	7,199,472
分譲宅地造成事業	45,929	190	47,379	78,774	83,390	271,818	118,819	278,531
公共用地先行取得事業	93,310	93,310	93,310	93,310	93,310	93,310	93,310	93,310
文里港整備事業	53,400	102,839	68,800	161,700	44,765	188,852	71,157	204,035
交通災害共済事業	16,010	8,520	22,802	19,390	19,007	14,829	17,446	16,518
同和対策住宅資金等貸付事業	99,294	510,436	89,662	528,947	81,458	545,600	74,554	554,421
簡易水道事業	1,323,944	1,300,485	2,293,842	2,286,454	1,344,519	1,257,694	937,460	904,856
農業集落排水事業	457,455	454,021	331,965	331,427	342,168	341,480	385,412	384,584
林業集落排水事業	13,819	13,247	15,782	15,248	16,006	15,441	16,502	15,913
漁業集落排水事業	573,219	571,124	330,752	328,124	165,593	163,242	245,209	235,878
特定環境保全公共下水道事業	53,356	52,756	53,428	52,796	55,972	55,364	58,968	58,398
戸別排水処理事業	-	-	-	-	25,427	25,329	13,952	13,705
診療所事業	505,577	419,058	536,912	446,704	549,487	494,911	475,335	433,387
駐車場事業	71,171	505,506	67,957	489,247	63,769	467,528	61,070	452,802
砂利採取事業	112,155	69,194	152,276	76,867	159,672	119,463	107,786	70,649
木材加工事業	138,571	123,364	160,526	160,181	135,575	140,931	102,198	135,673
四村川財産区	52,346	46,877	41,086	33,641	41,575	21,387	55,383	39,121

平成17年度は市町村合併後(平成17年5月～平成18年3月)の数値

資料:田辺市財政課

### 4. 水道事業会計決算状況

単位:千円

区 分	平成17年度		平成18年度		平成19年度		平成20年度	
	歳入	歳出	歳入	歳出	歳入	歳出	歳入	歳出
水道事業会計	1,824,219	1,910,846	1,541,651	1,904,541	1,548,465	2,505,496	1,544,788	2,359,859

「歳入」については、水道事業収益+資本的収入の数値

資料:田辺市水道事業所

「歳出」については、水道事業費用+資本的支出(全て税抜き)の数値

### 5. 各種財政指標

区 分	平成17年度	平成18年度	平成19年度	平成20年度
実質赤字比率(%)	-	-	-	-
連結実質赤字比率(%)	...	...	-	-
経常収支比率(%)	98.1	98.7	99.9	97.3
実質公債費比率(%)	19.7	21.9	21.5	21.9
将来負担比率(%)	...	...	133.9	120.8
財政力指数	0.378	0.395	0.410	0.415

資料:田辺市財政課

# 13. その他

## 1. 市の変遷

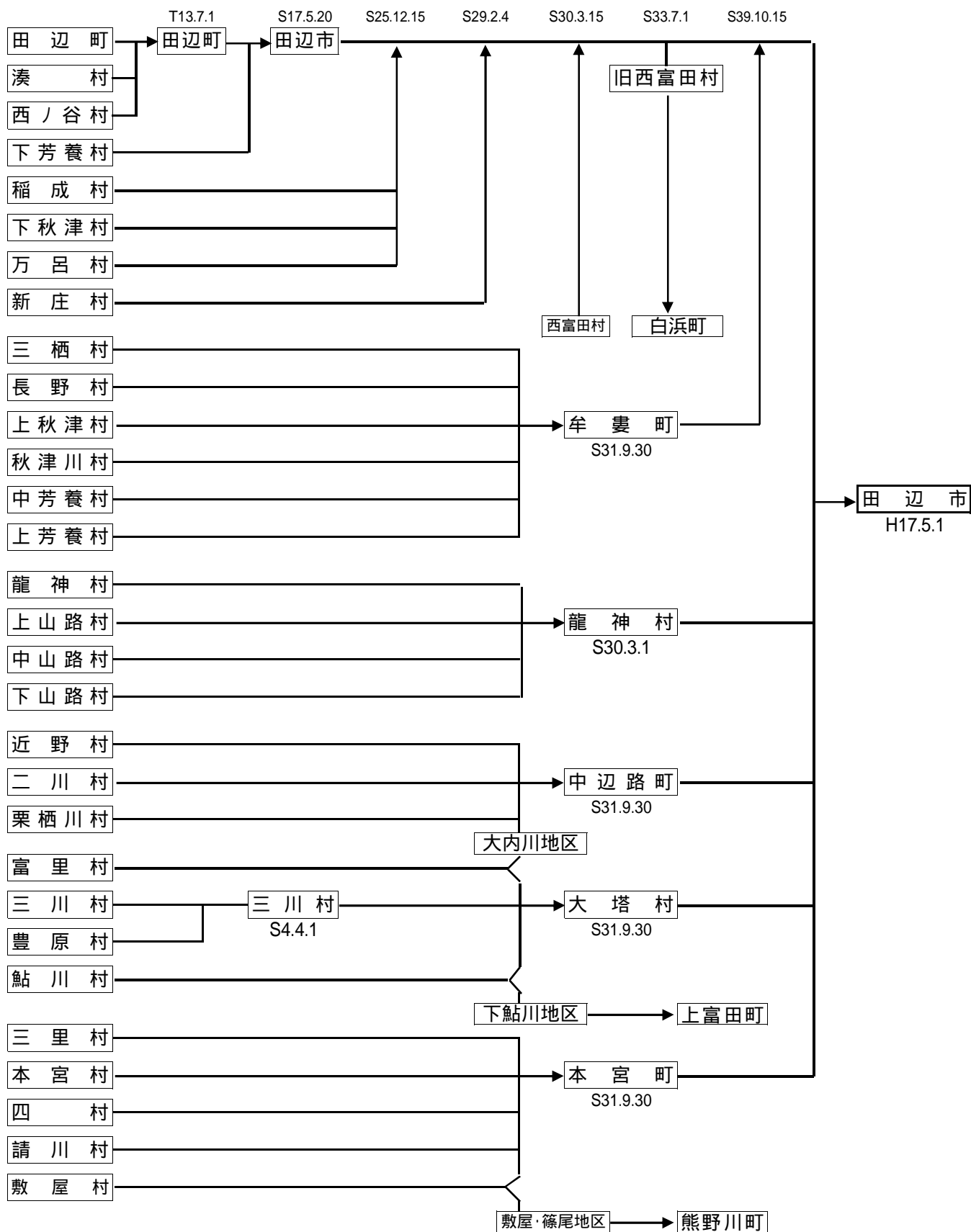

**【発 行】**

〒646 - 8545

和歌山県田辺市新屋敷町1番地

田辺市企画部企画広報課行政経営係

電話：0739 - 22 - 5300（代表）

0739 - 26 - 9963（直通）

<http://www.city.tanabe.lg.jp/>